

陶芸材料・機器総合カタログ

陶 芸

2026年 4月改訂版

札幌陶芸 

ご利用のご案内

昨今は陶芸材料および送料の価格変動が激しく、今後予告無く価格改定・規格変更させて頂く場合がございます。予めご了承ください。

ご注文

お名前・ご住所・電話番号・ご注文品(規格)・数量など正確にご指示ください。

※入金後領収書のご郵送(有料)をご希望の場合は注文時にお申し付けください(郵送料¥110 をご負担いただきます)

お電話	FAX	ハガキ・封書	Eメール
011-852-2595	011-852-8771	〒003-0021 札幌市白石区栄通15丁目 8-38 札幌陶芸 宛	info@sapporotougei.com

お届け

宅配便にてお送りいたします。(道内は出荷翌日のご到着が可能)

在庫切れ、セール時等の混雑時は出荷が遅れる場合がございます。ご了承ください。

送料(北海道内)

1個口(約20kgまで) **¥800 (税込¥880)**

少量または小さな商品などご注文品の構成によっては
クロネコヤマト宅急便コンパクト **¥650 (税込¥715)**
が利用できます。(専用BOX たて20cm・よこ25cm・高さ5cm)

送料(道外)

ご注文品内容・組み合わせ含め
地域・重量により料金が異なります。
別途お見積り致します。

お支払い方法

商品ご到着後14日以内のお支払いをお願いしております。
特にご指定が無い場合は郵便振替用紙を同封させていただきます。



[後払い]郵便口座振込 商品発送時に振替用紙をお荷物に同封いたします ◆記号番号 02760-3-50428 ●ゆうちょ銀行 ●二七九店(店番279) ●当座 50428 ●有限会社札幌陶芸 ユ)サッポロトウゲイ	[後払い]銀行口座振込 ●北洋銀行(銀行コード 0501) ●白石本郷支店(支店コード 045) ●普通口座 0491400 ●有限会社札幌陶芸 ユ)サッポロトウゲイ 振込手数料はお客様ご負担でお願い致します	ご来店 現金支払
---	---	--------------------

個人情報の取扱い

皆様からお預かりしております個人情報はご本人の許可なく、第三者に提供することは一切ございません。
(商品・資料・セールご案内の発送業務、ご相談・修理の対応業務に伴う使用を除く)

目次

粘土	P. 2 ~ 4
練込用色素・化粧土	P. 5
釉薬	液状釉薬	P. 6 ~ 7
	石灰系釉薬(粉末)	P. 8 ~ 9
	天然灰系釉薬(粉末)	P. 10
原材料	土石類・酸化金属類・天然灰・合成灰	P. 11
撥水剤・防水剤	P. 12
のり剤・石膏	P. 13
絵の具	下絵具	P. 14 ~ 15
	上絵具	P. 16
道具	成形用道具	P. 17 ~ 24
	装飾用道具	P. 25 ~ 27
	絵付け用道具・施釉道具	P. 28 ~ 30
	作品パーツ	P. 31
焼成小道具	支柱・棚板	P. 32 ~ 33
ろくろ・機器類	P. 34 ~ 35
陶芸窯	P. 36

2026年 4月改訂版

粘土

※ 粒子の見方 荒い 10目 ←→ 細かい 200目

品名 【産地】	焼成色 粒子(目)	単位	本体価格 (円)	税込価格 (率10%)	焼成温度 (℃)	特徴
しがらきとくねり 信楽特練粘土 【滋賀県甲賀市信楽町】	淡黄 30目	1kg	250	(275)	1,230 ~1,280	やや荒目の白土 教材、教室用の手びねりに 最適
		1kg×20	5,000	(5,500)		
		5kg	1,050	(1,155)		
		20kg	4,000	(4,400)		
しがらきとくあか 信楽特赤粘土 【滋賀県甲賀市信楽町】	薄赤茶 30目	1kg	250	(275)	1,230 ~1,280	やや荒目の赤土 教材、教室用の手びねりに 最適
		1kg×20	5,000	(5,500)		
		5kg	1,050	(1,155)		
		20kg	4,000	(4,400)		
テラコッタ粘土 【滋賀県甲賀市信楽町】	黄茶 30目	5kg	1,050	(1,155)	800 ~1,270	はにわ作成・野焼き等に向く 濃い茶色の焼き上がり 食器にも可
		20kg	4,000	(4,400)		
しがらきとく 信楽特こし粘土 【滋賀県甲賀市信楽町】	白 80目	5kg	1,050	(1,155)	1,230 ~1,280	代表的な信楽の白粘土で 耐火度と土味がある
		20kg	4,000	(4,400)		
しがらきじょう 信楽上すいひ粘土 【滋賀県甲賀市信楽町】	白 80目	5kg	1,250	(1,375)	1,200 ~1,270	粒子が細かく繊細な細工や 小物に適す こしがありロクロ成形に適す
		20kg	4,800	(5,280)		
しがらきあか 信楽赤すいひ粘土 【滋賀県甲賀市信楽町】	赤茶 80目	5kg	1,200	(1,320)	1,200 ~1,250	粒子が細かく繊細な細工や 小物に適す こしがありロクロ成形に適す
		20kg	4,600	(5,060)		
しがらきことうあらめ 信楽古陶荒目粘土 【滋賀県甲賀市信楽町】	白 10目	5kg	1,150	(1,265)	1,230 ~1,300	大きめのはげ石を含んだ白土 大物作陶・穴窯などにも良い
		20kg	4,400	(4,840)		
しがらきことうこめ 信楽古陶細目粘土 【滋賀県甲賀市信楽町】	白 30目	5kg	1,150	(1,265)	1,230 ~1,300	細かいはげ石を含んだ白土 古信楽風の焼き味
		20kg	4,400	(4,840)		
しがらきらくあか 信楽楽赤粘土 【滋賀県甲賀市信楽町】	濃赤茶 30目	5kg	1,150	(1,265)	1,200 ~1,250	やや荒目の赤土 特に鉄分が多く 濃い茶色の焼き上がり
		20kg	4,400	(4,840)		
しがらきあか 信楽赤4号粘土 【滋賀県甲賀市信楽町】	濃赤茶 60目	5kg	1,100	(1,210)	1,200 ~1,230	粒子が細かくコシがあり、 ロクロ成形に適す 鉄分が多く濃い茶色の焼き上がり
		20kg	4,200	(4,620)		
しがらきとくじょうしろ 信楽特上白粘土 【滋賀県甲賀市信楽町】	白 80目	5kg	1,250	(1,375)	1,200 ~1,270	焼き上がり白く、粒子が細かい 作りやすく、こしがあり ロクロ成形に適す
		20kg	4,800	(5,280)		
しろみかげ 白御影土(細) 【滋賀県甲賀市信楽町】	白 30目	5kg	1,375	(1,512)	1,230 ~1,280	白土に細かい珪長石を 加えたもの 焼き上がり黒の斑点粒が出る
		20kg	5,300	(5,830)		
しろみかげ 白御影土(荒) 【滋賀県甲賀市信楽町】	白 10目	5kg	1,375	(1,512)	1,230 ~1,280	白土に荒い珪長石を 加えたもの 焼き上がり黒の斑点粒が出る
		20kg	5,300	(5,830)		

粘土

※ 粒子の見方 荒い 細かい
10目 ← → 200目

品名 【産地】	焼成色 粒子(目)	単位	本体価格 (円)	税込価格 (率10%)	焼成温度 (℃)	特徴
くろ 黒土 【滋賀県甲賀市信楽町】	黒	5kg	2,000	(2,200)	1,230 ~1,280	焼き上がりが黒い土
	80目	20kg	7,800	(8,580)		
くろ み かげ 黒御影土(細) 【滋賀県甲賀市信楽町】	黒	5kg	2,000	(2,200)	1,230 ~1,280	黒土に細かい珪長石を 加えたもの
	30目	20kg	7,800	(8,580)		
くろ み かげ 黒御影土(荒) 【滋賀県甲賀市信楽町】	黒	5kg	2,000	(2,200)	1,230 ~1,280	黒土に荒い珪長石を 加えたもの
	10目	20kg	7,800	(8,580)		
み かげ グレー御影土 【滋賀県甲賀市信楽町】	グレー	5kg	1,375	(1,512)	1,230 ~1,280	焼き上がりがネズミ色の粘土に 荒い珪長石を加えたもの 黒や白の斑点粒が出る
	10目	20kg	5,300	(5,830)		
なみ あか 並赤粘土 【三重県 四日市市】	赤茶	5kg	950	(1,045)	1,230 ~1,250	鉄分が多い万能土
	60目	20kg	3,600	(3,960)		
なみ しろ 並白粘土 【三重県 四日市市】	淡黄	5kg	850	(935)	1,230 ~1,300	酸化焼成で薄黄色 粘性やや少ない
	60目	20kg	3,200	(3,520)		
せ と ほん じ き 瀬戸半磁器土 【愛知県 瀬戸市】	白	5kg	1,100	(1,210)	1,230 ~1,270	磁土と陶土のブレンド きめが細かく 酸化焼成で暖かみのある白さ 還元焼成で磁器風
	100目	20kg	4,200	(4,620)		
まし こ 益子粘土(白) 【栃木県芳賀郡益子町】	淡黄	5kg	1,350	(1,485)	1,230 ~1,300	益子地方で使用されている粘土 ロクロ成形に適す
	60目	20kg	5,200	(5,720)		
まし こ 益子粘土(赤) 【栃木県芳賀郡益子町】	赤茶	5kg	1,400	(1,540)	1,230 ~1,250	鉄分を多く含む 粉引きに適す ロクロ成形に適す
	60目	20kg	5,400	(5,940)		
はぎ 萩土 【山口県萩市】	薄黄	5kg	2,700	(2,970)	1,200 ~1,250	萩焼独特のやわらかい 焼き上がり 還元に向く
	60目	20kg	10,600	(11,660)		
び ぜん 備前粘土 【岡山県備前市】	茶	5kg	2,300	(2,530)	1,150 ~1,200	備前の田土を練り上げた 伝統的な粘土 鉄分多く焼き締めで用いられる
	60目	20kg	9,000	(9,900)		
ごう せい び ぜん 合成備前粘土 【滋賀県甲賀市信楽町】	茶	5kg	1,800	(1,980)	1,200 ~1,250	一般的な焼成温度でも安定するように 成分を似せて作られた粘土 ひだすき、登り窯にも向く
	60目	15kg	5,250	(5,775)		
ご と まき 五斗蒔粘土 【岐阜県土岐市】	白	5kg	1,200	(1,320)	1,250 ~1,300	志野焼などに用いられる もぐさ土とも呼ばれる 耐火度があり 焼き締めてもやわらかい土味を残す
	40目	20kg	4,600	(5,060)		
ど なべ 土鍋土 【滋賀県甲賀市信楽町】	白	5kg	1,050	(1,155)	直火使用 の場合 1,180℃	土鍋・陶板用 直火で使用する作品は本焼の 焼成温度に注意(低めに)
	30目	20kg	4,000	(4,400)		
どう ぐ 道具土 【滋賀県甲賀市信楽町】	白	5kg	1,000	(1,100)	—	作品の下に敷く「せんべい」に用いる 窯補修・ゼーゲルコーンの 支持台としても使用
	30目	20kg	3,800	(4,180)		

粘土

■カラー粘土

品名	単位	本体価格 (円)	税込価格 (率10%)	酸化	還元
グリーン	1kg	750	(825)	○	◎
オレンジ	1kg	700	(770)	○	×
グレー	1kg	550	(605)	○	○
ブルー	1kg	900	(990)	○	○

品名	単位	本体価格 (円)	税込価格 (率10%)	酸化	還元
トルコ青	1kg	850	(935)	○	○
ピンク	1kg	700	(770)	○	○
こげ茶	1kg	600	(660)	○	○
黒	1kg	455	(500)	○	○

粘土の保管

粘土は乾燥と凍結が大敵！

使わない期間が長い場合はビニールを二重三重にして、しっかりと口を閉じ、高温・直射日光・マイナス温度を避けた場所で保管しましょう。

粘土の再生・再利用

カサカサに乾いた削りカスやカチカチに固くなってしまった粘土は？

まず**完全に乾燥**させます。木づち等でなるべく細かく粉砕します。砕いた粘土をバケツ等に入れ、ひたひたの状態になるまで水を入れます。かき混ぜずにそのまま1日~1週間くらい置くと均一に水を含み泥状になります。上水は捨て、塊が無くなるように混ぜたら、吸水性のある素焼き鉢や石膏ボードなどの上に広げて、適度な硬さになるよう吸水させます。適度な硬さになったら、新しい粘土をブレンドし、よく荒練りを繰り返します。再生粘土は粘りが少なく作りにくさがありますが、ビニール袋に入れてしばらくねかせることにより使いやすくなるでしょう。

練込用色素

ねりこみようしきそ

■練込用色素(粉末)

色粘土や色化粧の顔料として使用します。粘土に対して5~10%程度でお試し下さい。

品名	単位	本体価格(円)	税込価格(率10%)	酸化	還元
レモン	100g	1,000	(1,100)	◎	×
オレンジ	100g	450	(495)	◎	×
あか 赤	100g	700	(770)	○	○
ピンク	100g	900	(990)	○	○
かい 海	100g	850	(935)	○	○

品名	単位	本体価格(円)	税込価格(率10%)	酸化	還元
コバルトブルー	100g	1,400	(1,540)	○	○
トルコ青	100g	700	(770)	○	○
グリーン	100g	700	(770)	○	◎
黒	100g	1,450	(1,595)	○	○
ライラック	100g	750	(825)	○	○

色粘土の作り方

① 練込色素に少量の水を加え、乳鉢で搗る



② 粘土を細かく切り、水で溶いた練込色素を混ぜ合わせる



③ 色ムラが無くなる様よく練る

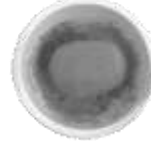

④ 少し乾燥させて、適度な硬さに調節する



化粧土

いろけしよど

■色化粧土(粉末)

色数豊富で発色も鮮やかです。混色も可能。化粧土自体では光沢は出ません。

完全乾燥の素地または素焼後の素地に使用します

【焼成温度 800~1,240℃】

品名	単位	本体価格(円)	税込価格(率10%)	酸化	還元
しろ 白	100g	400	(440)	○	○
	500g	1,580	(1,738)		
くろ 黒	100g	400	(440)	○	○
	500g	1,580	(1,738)		
ちゃ 茶	100g	400	(440)	○	○
	500g	1,580	(1,738)		
みどり 緑	100g	400	(440)	△	○
	500g	1,580	(1,738)		
みどり 緑	100g	400	(440)	○	○
	500g	1,580	(1,738)		
あお 青 (紺)	100g	400	(440)	○	◎
	500g	1,580	(1,738)		

品名	単位	本体価格(円)	税込価格(率10%)	酸化	還元
ピンク	100g	400	(440)	○	△
	500g	1,580	(1,738)		
むらさき 紫	100g	400	(440)	○	○
	500g	1,580	(1,738)		
き 黄	100g	400	(440)	○	×
	500g	1,580	(1,738)		
き 黄	100g	400	(440)	○	△
	500g	1,580	(1,738)		
みず 水	100g	400	(440)	○	○
	500g	1,580	(1,738)		
あか 赤	100g	950	(1,045)	◎	△
	500g	4,200	(4,620)		

ドボ掛け

化粧土500gに対し、水約500mlの目安で溶かし、素地が隠れる程度の厚さに化粧掛けします。マーブリングや掻き落としの技法にもご使用頂けます。

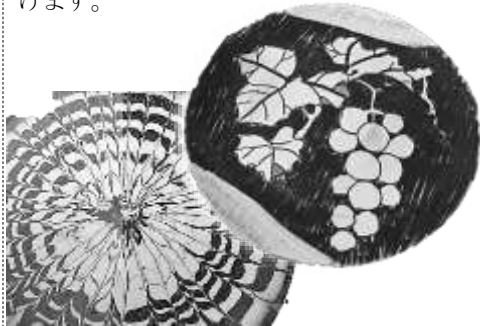

イッチン盛り・刷毛塗りなど

イッチン盛りなど部分的な装飾には100gの少量パックも便利です。イッチン盛りの場合はドボ掛けよりやや濃い目の濃度が適しています。目安として化粧土100gに対し水約70ccで溶いて使用します。化粧土の筆のびを改善したり、イッチン盛り時の素焼き素地の急速な水分吸収を緩和してくれるB5のりを数滴添加する事をお勧めします。

B5のり(P.13参照) イッチンスポイト(P.26参照)



釉薬

ゆう やく

■ 釉薬(液状)

濃度調整が済んでおり開封時は原液のままご使用いただける釉薬です
次回以降も同じ濃度でご使用頂ける様に比重計のご使用をお勧めします

使用方法 パッケージ開封前によく揉み解し、密閉保存できる容器に液体を移し、十分に攪拌して使用します。

(ボームとは? P.9 参照)

品名	単位	本体価格 (円)	税込価格 (率10%)	焼成温度 (℃)	ボーム	特徴	【酸】酸化焼成 【還】還元焼成
おりべ部釉	10	1,400	(1,540)	1,180 ~1,240	45	【酸】深緑色光沢 【還】黒ずむ場合有り 酸化に向く	
きせと戸釉	10	1,300	(1,430)	1,180 ~1,240	45	【酸】薄黄透明 【還】薄黄~薄緑透明、赤土に薄掛けで茶	
とうめい明釉	10	1,000	(1,100)	1,180 ~1,250	45	【酸・還】透明光沢 貫入(ひび)が少ない	
ガラスとうめい透明釉	10	1,400	(1,540)	1,160 ~1,220	54	【酸】ガラス質で透明感有り 無色光沢 酸化に向く	
ガラスグリーン釉	10	1,400	(1,540)	1,160 ~1,220	54	【酸】ガラス質で透明感有り 緑光沢 酸化に向く	
ガラスウグイス釉	10	1,400	(1,540)	1,160 ~1,220	54	【酸】ガラス質で透明感有り 黄緑光沢 酸化に向く	
ガラスあおトルコ青釉	10	1,400	(1,540)	1,160 ~1,220	54	【酸】ガラス質で透明感有り 濃い青光沢 酸化に向く	
ガラスヒワ釉	10	1,400	(1,540)	1,160 ~1,220	54	【酸】ガラス質で透明感有り 淡い緑光沢 酸化に向く	
しらはぎ萩釉	10	1,400	(1,540)	1,180 ~1,250	54	【酸】白色乳濁、光沢有り 【還】白色乳濁、赤土では白~茶	
さんかせいじ酸化青磁釉	10	1,300	(1,430)	1,180 ~1,250	54	【酸・還】薄青光沢	
きん金メタリック釉	10	2,800	(3,080)	1,220 ~1,240	48	【酸・還】いぶし金色発色 マット調 黒みがかかる場合あり	
のうこん濃紺マット釉	10	1,800	(1,980)	1,180 ~1,230	54	【酸・還】鮮やかな濃紺色 つや消し	
あおトルコ青マット釉	10	1,900	(2,090)	1,180 ~1,230	54	【酸・還】鮮やかな青色 つや消し	
さくらももいろ桜桃色釉	10	3,400	(3,740)	1,200 ~1,250	58	【酸】鮮やかな濃いピンク色 【還】薄緑青色 光沢有り、酸化に向く	
ひいろ(ひだすき)釉	10	2,450	(2,695)	1,180 ~1,250	-	【酸・還】霧吹き掛けで赤色(ひいろ) 筆塗りはムラになる場合有り	
カオリンマット釉	10	2,200	(2,420)	1,220 ~1,280	45	【酸・還】薄白 つや消し 薄掛けで半つや消し透明(下地が見える)	
カナリヤきいろ黄色釉	10	3,000	(3,300)	1,200 ~1,250	55	【酸】鮮やかな黄色 光沢有り 【還】薄緑青色 酸化に向く	
にゅうはく乳白釉	10	1,300	(1,430)	1,220 ~1,250	52	【酸・還】白色光沢 貫入(ひび)が少ない	
オリーブいろ色釉	10	1,400	(1,540)	1,180 ~1,250	48	【酸・還】やや黄味がかった緑色 光沢有り	

釉薬

ゆうやく

■ 釉薬(液状)

濃度調整が済んでおり原液のままご使用いただける釉薬です

次回以降も同じ濃度でご使用頂ける様に比重計のご使用をお勧めします

使用方法 パッケージ開封前によく揉み解し、密閉保存できる容器に液体を移し、十分に攪拌して使用します。

(ボームとは? P.9 参照)

品名	単位	本体価格 (円)	税込価格 (率10%)	焼成温度 (℃)	ボーム	特徴	【酸】酸化焼成 【還】還元焼成
さんか 酸化オフケ釉	10	1,700	(1,870)	1,180 ~1,230	50	【酸】ガラス質で透明感有り 水色光沢 酸化に向く	
こはくいろ 琥珀色釉	10	1,700	(1,870)	1,180 ~1,230	50	【酸】ガラス質で透明感有り 温かみのある黄色光沢 酸化に向く	
あいいろ 藍色釉	10	1,700	(1,870)	1,180 ~1,230	50	【酸】ガラス質で透明感有り 藍色(紺色)光沢 酸化に向く	
くろおりべ 黒織部釉	10	1,900	(2,090)	1,200 ~1,240	50	【酸】 黒色 マット調 【還】 黒色 マット調 いぶし銀色発色	
とうめい 透明マット釉 【新配合】	10	1,700	(1,870)	1,230 ~1,250	45	【酸・還】 つや消し透明	
ワラ灰マット釉 【新配合】	10	1,700	(1,870)	1,220 ~1,250	50	【酸】 やや黄味がかかった白色 控えめ光沢 【還】 赤土系は釉調変化大 ※黒土系 相性×	
白 マ ッ ト 釉	10	1,700	(1,870)	1,220 ~1,250	50	【酸・還】 つや消し白色	
半 マ ッ ト 釉 スノーホワイト	10	1,700	(1,870)	1,210 ~1,250	50	【酸・還】 白色 しっとりとした控えめ光沢	
半 マ ッ ト 釉 ミントグリーン	10	1,700	(1,870)	1,210 ~1,250	50	【酸・還】 乳濁淡緑色 しっとりとした控えめ光沢	
半 マ ッ ト 釉 スカイブルー	10	1,700	(1,870)	1,210 ~1,250	50	【酸・還】 乳濁淡青色 しっとりとした控えめ光沢	
半 マ ッ ト 釉 ベージュ	10	1,700	(1,870)	1,210 ~1,250	50	【酸・還】 乳濁淡肌色 しっとりとした控えめ光沢	
半 マ ッ ト 釉 ライトグレー	10	1,700	(1,870)	1,210 ~1,250	50	【酸・還】 乳濁淡灰色 しっとりとした控えめ光沢	
ルリ マ ッ ト 釉	10	2,000	(2,200)	1,230 ~1,250	50	【酸・還】 つや消し藍色	
黄 マ ッ ト 釉	10	2,500	(2,750)	1,230 ~1,250	50	【酸】 つや消し黄色 酸化に向く	
若草 マ ッ ト 釉	10	2,500	(2,750)	1,230 ~1,250	50	【酸】 つや消し若草色 酸化に向く	

釉薬

■石灰系釉薬(粉末)

水に溶くだけでご使用頂けますが次回以降も同じ濃度でご使用頂ける様に比重計のご使用をお勧めします

- 使用方法**
- ① 容器に水を先に入れます。
 - ② 水を入れた容器に釉薬を入れ、しばし放置します。
 - ③ 釉薬全体に十分水が馴染んでからダマが無くなるように撹拌します。※ここまででも使用は可能
 - ④ 1日ほど置き釉薬の沈殿を待って、上水を静かに捨て**ポーム比重計**で測りながら少しずつ水を足し、撹拌しを繰り返し目的の濃さにします。(商品ラベル・カタログに目安のポーム数値を表示しております)

ポームとは?…濃度をあらわす単位

液状にした釉薬の濃度を計ります

ポーム比重計
(P29.参照)



「やきもの」の出来上がりは釉薬の濃度や焼き方で大きく左右されます。そこでポーム比重計で濃度を調整することにより、一定の濃度を保つことができます。数値が大きいと濃い、小さいと薄いです。(量が少ない場合はペットボトルなどの細長い容器に移し替えて測ると良いでしょう)一度に水で薄めると濃度が薄くなりすぎた場合、沈殿を待つのに時間が掛かりますので短時間での調整が難しくなります。はじめは濃い目に調整し徐々に水を足し目標の濃度に合わせていきます。カタログ・商品ラベルにはポームの目安数値を記載しております。

品名	単位	本体価格 (円)	税込価格 (率10%)	焼成温度 (℃)	ポーム	目安水量 (ml)※	特徴	【酸】酸化焼成 【還】還元焼成
おりべ部釉 【新配合】	1kg	1,500	(1,650)	1,220 ~1,250	50	850	【酸】緑つや消し~緑光沢 酸化に向く 還元では黒ずむ場合有り	
しろマット釉 【新配合】	1kg	1,700	(1,870)	1,220 ~1,250	48	1,000	【酸】白 控えめ光沢 【還】白土で白 控えめ光沢 赤土で白~茶 控えめ光沢	
くろマット釉 【新配合】	1kg	1,900	(2,090)	1,230 ~1,250	50	800	【酸・還】黒つや消し	
せつかいとうめい 石灰3号(透明)釉 【新配合】	1kg	700	(770)	1,230 ~1,250	45	900	【酸・還】透明 光沢有り	
ワラ白釉 【新配合】	1kg	1,500	(1,650)	1,230 ~1,250	52	700	【酸・還】淡い白、やや厚掛けが良い	
くろてんもく 黒天目釉	1kg	1,500	(1,650)	1,230 ~1,250	50	700	【酸】黒光沢 【還】茶~黒光沢	
にゅうはく 乳白釉	1kg	1,600	(1,760)	1,220 ~1,250	50	900	【酸・還】白光沢	
みずきんよう 水均窯釉	1kg	1,800	(1,980)	1,220 ~1,240	54	700	【酸】淡い水色乳濁 つや有り 作品の凹凸により濃淡が出る 酸化に向く	
ルリ釉	1kg	2,200	(2,420)	1,230 ~1,250	50	850	【酸・還】濃い藍色	
きんそば釉	1kg	2,500	(2,750)	1,220 ~1,240	55	700	【酸・還】赤茶光沢、表面に黄結晶 焼成条件により結晶の出方に違い有り	
あおはぎ 青萩釉	1kg	2,500	(2,750)	1,230 ~1,250	50	900	【酸・還】青緑乳濁 つや有り 黒天目釉との二重掛け相性良	
アメ釉 【新配合】	1kg	1,500	(1,650)	1,220 ~1,240	50	850	【酸・還】茶色光沢	

※目安水量(ml)は粉末1kgに対して

釉薬

■石灰系釉薬(粉末)

品名	単位	本体価格 (円)	税込価格 (率10%)	焼成温度 (°C)	ボーム	目安水量 (ml)	特徴	【酸】酸化焼成 【還】還元焼成
トルコ青釉 ^{あお}	1kg	1,700	(1,870)	1,200 ~1,250	54	750	【酸・還】水色光沢	
黄色釉 ^{いろ}	1kg	1,800	(1,980)	1,200 ~1,250	54	750	【酸・還】黄色光沢 酸化に向く	
桜花釉 ^{おう}	1kg	1,700	(1,870)	1,200 ~1,250	52	800	【酸】ピンク色 しっとりとした控えめ光沢 酸化に向く	
マロン釉	1kg	1,800	(1,980)	1,200 ~1,240	54	750	【酸】赤紫色 光沢有り 酸化に向く	
なまこ釉(丸二) ^{まるに}	1kg	3,200	(3,520)	1,220 ~1,240	50	900	【酸・還】濃い青色 つや有り やや厚掛けが良い	

※目安水量(ml)は粉末1kgに対して

■釉薬・カフェカラー (液状)

液状の少量ボトル入りで使いやすく、素焼き素地に絵の具のような感覚で筆や刷毛で塗る「色釉薬」です。原液のまま塗りますが筆のびが良く比較的ムラが出ず、均一な調子が得られます。ややツヤがあり、全体的に不透明調な焼き上がりです。



容器高
約85mm

【焼成温度 1,100°C~1,250°C】※酸化焼成に向く

品名 (色見)	単位	本体価格 (円)	税込価格 (率10%)
スノーホワイト (白)	60ml	1,350	(1,485)
小春ブルー (水)	60ml	1,350	(1,485)
カーネル (淡桃)	60ml	1,350	(1,485)
イエロー (黄)	60ml	1,350	(1,485)
スカーレットレッド (赤)	60ml	1,350	(1,485)
フィガログリーン (若草)	60ml	1,350	(1,485)
フォレストグリーン (緑)	60ml	1,350	(1,485)
ネロブラック (黒)	60ml	1,350	(1,485)
地中海ブルー (藍)	60ml	1,350	(1,485)

■カラー釉薬 (液状)

濃度調整済の液状タイプの「色釉薬」です。素焼した作品に筆塗りで使用します。ツヤ有りの鮮やかな発色が特徴です。「ぬる釉薬」同様に使用できますのでよりカラフルにご活用ください。



容器高
約90mm

【焼成温度 1,230°C】※酸化焼成に向く

品名	単位	本体価格 (円)	税込価格 (率10%)
赤	100cc	1,400	(1,540)
オレンジ	100cc	1,400	(1,540)

■楽焼用釉薬・無鉛 (粉末)

素焼した作品に水で溶いた釉薬を掛けます。通常の本焼きに比べ低温焼成の為、完成品は食器には向きません。置物や人形などの飾り物制作に用いられる事が多いです。光沢のある無色透明の焼き上がり。

【焼成温度 850~880°C】 1kgに対して水1000ml

品名	単位	本体価格 (円)	税込価格 (率10%)
透明	1kg	3,200	(3,520)

※透明釉以外のお色についてはお取り寄せとなります。別途お問合せください。

釉薬

てんねんばいけい

■天然灰系釉薬(乾燥粉末品) 主に天然灰をもちいた伝統的な味わい深い釉薬です。

使用方法

- ①粉末の中にかたまりがある場合はあらかじめ砕いておきます。※水分を含んでからだと解れにくくなります。
- ②容器に多めの水を先に入れます。(釉薬1kgにつき約1~1.5l)
- ③水を入れた容器に粉末を入れ、水となじんでから攪拌します。
- ④フルイ(60目)に2回ほど通します。(モロモロと固まった粒などはここでつぶしておきます)
- ⑤1日ほど置き釉薬の沈殿を待って、上水を静かに捨てます。
- ⑥よく攪拌しボーメ比重計で測りながら少しづつ水を足し目的の濃さにします。

【推奨焼成温度 1,230~1,250℃】

品名	単位	本体価格 (円)	税込価格 (率10%)	主原料	ボーメ	特徴	【酸】酸化焼成 【還】還元焼成
しら 白 萩 釉	1kg	2,000	(2,000)	ワラ灰	50	【酸・還】白乳濁 雑味のある伝統的な白萩釉	
き 黄 瀬 戸 釉	1kg	1,800	(1,980)	土灰・鉄	45	【酸】薄黄透明 【還】薄黄~薄緑透明	
おり 織 部 釉	1kg	1,800	(1,980)	土灰・銅	50	【酸】緑条痕(流れ) つや有り 酸化に向く	
トルコ 青 釉	1kg	1,800	(1,980)	土灰・顔料	50	【酸・還】空色光沢	
ルリナマコ 釉	1kg	2,000	(2,200)	土灰 コバルト	48	【酸・還】紺色光沢	
しん 辰 砂 釉	1kg	2,000	(2,200)	土灰・銅	55	【酸】薄緑光沢 【還】紅光沢、但し焼成条件により 赤く発色しない場合有り	
うずら 鶉 マット 釉	1kg	1,700	(1,870)	木灰・粘土	50	【酸・還】やや黄味がかかった白つや消し 【還】温度が高いとつやが出る	
せい 銅 マット 釉	1kg	1,900	(2,090)	土灰・銅	50	【酸・還】青緑つや消し	
むらさき 紫 ルリ 釉	1kg	2,000	(2,200)	土灰 コバルト	50	【酸・還】青紫光沢	

釉薬はしばらく使わないでおいた場合など、よくかき混ぜたつもりでも液中で小さい固まりが出来ていることが多くあります。そのまま施釉すると色ムラやチヂレなど釉調が不安定になります。いつもベストな状態で使用する為には度々フルイ(60目)に通すことをお勧めします。

■ガラスチップ

透明で色のついたガラス片です。透明・青系・緑系の4色のガラスがアソートされています。色の選択はできませんのでご了承ください。作品の平たい底の部分に敷き焼成すると、水たまりのような面白い模様が得られます。器の外へ流れ出すような使い方はしないで下さい。

【焼成温度目安1,200℃~1,230℃】※酸化焼成に向く

品名	単位	本体価格 (円)	税込価格 (率10%)
ガラスチップ	200g	750	(825)



色見本帳P.7 参照

原材料

天然原料の為、製造時期により多少色味や成分の変動がある場合がございます

■土石類

品名	単位	本体価格 (円)	税込価格 (率10%)
ふくしま ちょう せき 福島長石(湿粉) ※多少水分を含みます	1kg	250	(275)
かま と ちょう せき 釜戸長石(湿粉) ※多少水分を含みます	1kg	350	(385)
ちょう せき インド長石	1kg	400	(440)
ちょうせん 朝鮮カオリン(パウダー)	1kg	550	(605)
あまくさ とう せき さら やま 天草陶石皿山(特)	1kg	700	(770)
けい せき 珪石	1kg	400	(440)
い が き ぶ し ね ん ど 伊賀木節粘土(パウダー)	1kg	350	(385)
ど き ぐ ち が い ろ め ね ん ど 土岐口蛙目粘土(パウダー)	1kg	300	(330)
どう せん ぼう 童仙傍	1kg	250	(275)
しろ せつ かい せき 白石灰石	1kg	250	(275)
ね づ み せつ かい せき ネズミ石灰石	1kg	550	(605)

品名	単位	本体価格 (円)	税込価格 (率10%)
シ ヤ モ ッ ト	1kg	250	(275)
ペ タ ラ イ ト	1kg	1,000	(1,100)
みつ いし せき 三石ロウ石	1kg	450	(495)
やき たら ぐ 焼タルク	1kg	550	(605)
マ グ ネ サ イ ト	1kg	400	(440)
やき あ えん か 焼亜鉛華	1kg	1,600	(1,760)
こつ ばい 骨灰	1kg	1,400	(1,540)
たん さん 炭酸ストロンチウム	1kg	1,500	(1,650)

品名	単位	本体価格 (円)	税込価格 (率10%)
み か げ は ん て ん す な 御影斑点砂	100g	350	(385)
粘土に添加すると黒系の斑点の御影石調になります。 1%前後の添加によりお手持ちの粘土の雰囲気が変わります。 還元焼成ではやや斑点が大きく出ます。 【主原料:雲母石粒】			

さん か きん ぞく

■酸化金属・薬品など

品名	単位	本体価格 (円)	税込価格 (率10%)
さん か 酸化クロム	100g	500	(550)
さん か 酸化スズ	100g	1,800	(1,980)
さん か どう 酸化銅	100g	500	(550)
	1kg	4,000	(4,400)
に さん か 二酸化マンガン	100g	200	(220)
	1kg	900	(990)
さん か 酸化コバルト	100g	2,850	(3,135)
けい さん 珪酸ジルコニウム	1kg	1,400	(1,540)
さん か 酸化チタン	1kg	2,200	(2,420)
べん がら 弁柄	100g	300	(330)
	1kg	1,200	(1,320)
さん か 酸化アルミニウム	1kg	800	(880)
けい さん 珪酸ソーダ	1kg	1,000	(1,100)

てん ねん ばい ごう せい ばい

■天然灰・合成灰

品名	単位	本体価格 (円)	税込価格 (率10%)
天 然 ワ ラ 灰	1kg	2,400	(2,640)
天 然 土 灰	1kg	1,000	(1,100)
天 然 松 灰	1kg	1,200	(1,320)
合 成 ワ ラ 灰	1kg	650	(715)
合 成 土 灰	1kg	650	(715)

撥水剤・防水剤

はっすい

■ 撥水剤

品名	単位	本体価格 (円)	税込価格 (率10%)	特徴
油性撥水剤 CP-E ※缶入	100ml	1,250	(1,375)	素焼素地 の釉ぬき・釉はじきとして使用します。塗った箇所は高い撥水効果が得られ釉薬をはじきます。揮発性の液体で溶剤臭がしますが、乾燥が非常に早く、素地へののりが良いため細かい表現も可能です。
	500ml	3,200	(3,520)	
	1ℓ	4,700	(5,170)	【使用方法】 釉薬をはじきたいところに、筆や刷毛などで撥水剤を塗布して使用します。(5分以上放置後施釉)
油性撥水剤 CP-E2 ※缶入	100ml	1,400	(1,540)	CP-Eと同様の使用方法の他に、 釉上の撥水剤 としても使用できます。一度施釉した上に、CP-E2で撥水したい箇所を筆書きし、重ねて施釉すると、CP-E2で書いた部分が撥水して下の釉薬が表面に現れます。 素焼前の生素地 の化粧土の掛け分け等にも使用できます。
	500ml	3,500	(3,850)	
	1ℓ	5,400	(5,940)	【使用方法】 釉薬をはじきたいところに、筆や刷毛などで撥水剤を塗布して使用します。(5分以上放置後施釉)
水性撥水剤 CP-A3 ※ボトル入	500g	2,750	(3,025)	素焼素地 の釉ぬき・釉はじきとして使用します。水溶性ですので使用した道具の手入れが簡単で、揮発性の強い臭いがありません。 油性に比べると撥水効果は弱くなります。
水性撥水剤 CP-A3 ※ボトル入	1kg	3,950	(4,345)	【使用方法】 釉薬をはじきたいところに、筆や刷毛などで撥水剤を塗布して使用します。(10分以上放置後施釉) 表面の粗い素地に対しては撥水効果が足りない場合があります。

油性撥水剤は床や机にこぼしたりすると取る方法がありません。使用時はあらかじめ新聞紙を敷くなどの保護をおすすめします。また油性撥水剤を使用する筆は水洗いができません。筆は撥水剤専用を用意し、使用後は新聞紙やティッシュなどで溶剤をしごき取っておきます。筆先は固くなりますが次回撥水剤に浸されると元に戻ります。

品名	単位	本体価格 (円)	税込価格 (率10%)	特徴
パラフィン ※ろう剤	1kg	1,500	(1,650)	素焼素地の釉ぬき・釉はじきとして使用します。加熱し溶かし使用します。 【使用方法】 釉薬をはじきたいところに、筆や刷毛などで溶かしたろう液を塗布して使用します。引火性の強いものですので 必ず湯煎にて溶かしてください 。
ラテックス (陶画のり)	300g	1,500	(1,650)	素焼素地の釉ぬきに使用する、後で剥がせるゴム液です。 【使用方法】 釉薬をはじきたいところに、筆で描画します。しばらくするとそのゴム膜ができてマスキングされます。施釉後にゴム膜を剥がします。釉薬や絵具の塗り分けに適しています。性質上凝固しやすく長期保存には向きません。要密閉保存

ぼうすい

ちんでんぼうし

■ 防水剤・沈殿防止剤

品名	単位	本体価格 (円)	税込価格 (率10%)	特徴
液体セラミック	500g	2,900	(3,190)	食器や花瓶に使用できる 水漏れ防止剤 です。 【使用方法】 陶磁器製品に吸い込みがなくなるまで刷毛塗り又はドブ付け後、塗布面の余分な液をふき取ります。その後 十分に乾燥 させてください(12時間以上)。効果を高めるために二度塗りする場合は5分以内に連続して塗ってください。
クリスタリン	1ℓ	1,000	(1,100)	釉薬の 沈殿防止剤 です。釉薬が沈殿して凝固するのを緩和します。 【使用方法】 釉薬1kgに対しクリスタリン3cc程度添加し、十分に攪拌して使用します。

のり剤・接着剤・石膏

■ のり剤

品名	単位	本体価格 (円)	税込価格 (率10%)	特徴
セロゲン(CMC)	100g	500	(550)	粉末の化学のり剤です。 予め、ぬるま湯に溶かし適量を釉薬・絵具等に添加します。 ※溶いたセロゲンは長期保存に向きません。
グレーズバインダー	100g	450	(495)	本焼きした作品に、もう一度施釉して焼き直しができる 液体状の釉薬添加剤です。 刷毛塗り又は霧吹きで施釉します。
多目的用のり剤 B5	50g	450	(495)	*下絵具の筆のびをよくする *化粧土の筆のび・イッチン盛りの定着を補助 (化粧土の濃度を水で調整後、B5のりを数滴添加する) ※20g入は点滴容器入で数滴の添加に便利です
	20g	300	(330)	

せつちやく

■ 接着剤

品名	単位	本体価格 (円)	税込価格 (率10%)	備考・使用方法
素焼接着剤	50g	1,200	(1,320)	素焼き後の作品の補修に便利です。 粉末状の接着剤を水で練って接着、釉掛け、焼成します。 接着部分の釉薬が弾くことなく仕上がります。

せつこう

■ 石膏

石膏型づくりの材料として広く使われています。

品名	単位	本体価格 (円)	税込価格 (率10%)
焼石膏(特級)	1kg	700	(770)
	25kg	14,000	(15,400)

せつこうがたりけい

■ 石膏型離型剤

石膏の型取りの際に離型剤として使用します。

品名	単位	本体価格 (円)	税込価格 (率10%)
カリ石けん	100g	400	(440)

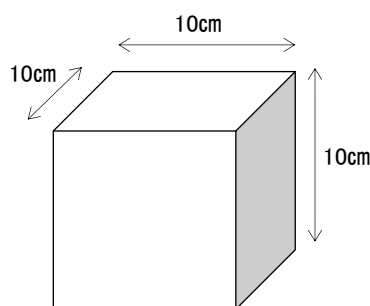

石膏と水の分量

左図のような容器に石膏を流し込む際の必要な石膏の分量は？

必要な石膏の分量 = 容器の体積

例) 左の容器の体積は1000cm³なので約1000gの石膏が必要

必要な水の分量は？

必要な水の分量 = 石膏の分量 × 0.7

例) 左の容器分の使用する水は700ml

石膏の溶かし方

- ① バケツに計量した水を入れます。
- ② 計量した石膏をゆっくりパラパラと水面全体に入れていきます。
- ③ しばらく(1~2分程度)置き、石膏と水をなじませます。気泡が入らない様に静かに攪拌します。
- ④ 少しとろみが出たら型に流し込みます。

注意: 石膏を下水に流すとパイプが詰まる原因になります。

下絵付け

素焼き後、釉掛け前に施す絵付けを「下絵付け」
下絵付けに使用するのが「下絵具」と呼ばれます。

した えのぐ

チューブ入下絵具

気軽に使用できるチューブから絞り出すタイプの下絵具です。
水で適度に薄めて使用します。筆のびも良く発色も鮮やかです。
色の種類により「顔料系」と「呉須系」の2系統に分かれています。

がんりょう けい

◆顔料系 【焼成温度(℃) 800~1,250】

品名	単位	本体価格 (円)	税込価格 (率10%)
7色組(顔料系)	1箱	2,800	(3,080)
12色組(顔料系)	1箱	4,500	(4,950)
単色 赤	1本	580	(638)
単色 その他	1本	480	(528)

ごす けい

◆呉須系 【焼成温度(℃) 800~1,250】

品名	単位	本体価格 (円)	税込価格 (率10%)
7色組(呉須系)	1箱	2,800	(3,080)
単色	1本	480	(528)

粉末下絵具

ふんまつ した えのぐ

乳鉢・乳棒を用意し、粉末のみを5分程度播ります。
そこに少しずつ水を加え、濃度を調整して使用します。

【焼成温度(℃) 1,200~1,250】

品名	単位	本体価格 (円)	税込価格 (率10%)	酸化	還元
しろ白	100g	700	(770)	○	○
こい濃 ちゃ茶	100g	650	(715)	○	○
こ古 だい 呉 須	100g	1,800	(1,980)	○	○
すみ 墨 呉 須	100g	1,500	(1,650)	○	○
き黄	100g	1,000	(1,100)	○	○
とう陶 し 試 こう紅	100g	800	(880)	○	○
てつ鉄 さび(さび・赤玉)	100g	400	(440)	○	○

※B5のり又はセロゲンの添加をお勧めします。



内容量:約17g

顔料系7色組 セット内容

き黄	こんあお紺青	ひわ	あか赤	ちゃ茶	くろ黒	しろ白
----	--------	----	-----	-----	-----	-----

顔料系12色組 セット内容

き黄	こんあお紺青	ひわ	あか赤	ちゃ茶	くろ黒	しろ白
もも桃	うすだいだい薄橙 ※肌色		みどりあおみどり緑青	みどり緑	あおトルコ青	

※黄・ひわ・薄橙は還元焼成では発色しない場合があります。

呉須系7色組 セット内容

くろちゃごす黒茶呉須	やきぬきごす焼貫呉須	すみごす墨呉須	とうしこう陶試紅
こだいごす古代呉須	むらさきごす紫呉須	くろみどりごす黒緑呉須	

有田液状下絵具

ありた えきじょう した えのぐ

石臼でよく播られた粒子の大変細かいペースト状の下絵具です。
3~10倍程度に水で薄めて使用します。取り出しやすい広口容器入りです。【焼成温度(℃) 1,230~1,300】

品名	単位	本体価格 (円)	税込価格 (率10%)	酸化	還元
ピーコック	50g	700	(770)	○	○
こ古 だい 呉 須	50g	800	(880)	○	○
き黄	50g	1,350	(1,485)	○	○
ピンク	50g	600	(660)	○	○
グリーン	50g	500	(550)	○	◎
ヒワ	50g	900	(990)	○	△
きん金 ちゃ茶	50g	800	(880)	○	○
こい濃 あか赤	50g	1,000	(1,100)	○	○
あお青 みどり緑	50g	850	(935)	○	○
ルリ 呉 須	50g	900	(990)	○	○
トルコ あお青	50g	700	(770)	○	○
くろ黒	50g	1,000	(1,100)	○	○
しろ白	50g	400	(440)	○	○
オレンジ	50g	1,300	(1,430)	○	○

下絵付け

したえのぐ えんぴつ

■ 下絵具鉛筆

素朴な風合いの鉛筆画のような下絵付けが可能です。素焼き素地に描き透明性のある釉薬を掛け本焼きします。筆描きに比べ均一な太さで描くことができます。【焼成温度(°C) 1,250まで】

品名	単位	本体価格(円)	税込価格(率10%)
あお青	1本	2,300	(2,530)
くろ黒	1本	2,300	(2,530)
みどり緑	1本	2,300	(2,530)
ちゃ茶	1本	2,300	(2,530)
やまぶき山吹	1本	2,300	(2,530)
あか赤	1本	2,300	(2,530)

■ パステル

クレヨン調の柔らかく淡いタッチで絵付けする事が出来ます。絵付け後は下絵具同様に釉薬を掛けて本焼きします。

【焼成温度(°C) 800~1,300】

品名	単位	本体価格(円)	税込価格(率10%)
パステル10色入	1箱	3,800	(4,180)

セット内容

くろ黒	ちゃ茶	グリーン	こんあお紺青	ピーコック
あおトルコ青	ピンク	オレンジ	き黄	ローズピンク

※黄・ローズピンクは還元焼成では発色しない場合があります。



✂ カッターで削って水溶きし、
下絵具としても使用可能

したえ てんしゃし

■ 下絵転写紙

下絵転写紙使用方法
を動画にてご紹介 (YouTube)



下絵付け用に絵柄・模様が印刷された和紙です。素焼き作品に絵柄を転写していきます。誰でも手軽に簡単に作品の加飾・装飾を楽しむことができます。絵柄は多種取り揃えております。別紙色見本帳よりお選び下さい。

品名	本体価格(円)	税込価格(率10%)	特徴
したえようどうぼんてんしゃし 下絵用銅版転写紙	450~	(495~)	素焼きの作品に絵柄をあて、水を含ませたスポンジで押さえつけます。湿っている間に和紙をはがすと簡単に「絵付け」が出来ます。
しろもりてんしゃし 白盛転写紙	400~	(440~)	白顔料を厚く印刷してあり、化粧土の「盛り」を表現できる転写紙です。赤土にも黒土にも映え立体感のある装飾面になります。
いっちんもりてんしゃし 一珍盛転写紙	550~	(605~)	下絵付けと化粧土によるイッチン盛りが同時に表現できる転写紙です。

未使用転写紙は直射日光や湿気を避け、ビニール袋に入れて保管してください。劣化によりインクが転写されにくくなります。

銅版転写紙 使用手順



素焼き素地に、あらかじめ少量の水を含ませたスポンジで軽く生地を湿らせます。



銅版紙の表側(銅版紙の絵具がのっている方、絵柄が濃い方)を素地にあてます。



水分を含ませたスポンジで、銅版紙を数回押しえます。

【 貼り方のコツ 】

- ① 1回目はある程度水分を含ませた状態で、ゆっくりとしわを作らないように押さええます。大量に水分を含ませると、絵柄がぼけて失敗します。
- ② 2回目以降は、スポンジにそれほど水分を含まずに、押さえるように貼り付けるときれいに仕上がります。



紙が湿っているうちにはがします。絵具が作品にしっかりとのっているかを確認するようにして、ゆっくりとはがしてください。

白盛転写紙 使用手順



色柄が見える面が表です。



素焼き素地を多めの水で湿らせます。



表を上にして濡れたスポンジを硬く絞って少量の水で押しつけます。



和紙を少しめくりながら和紙の方に絵具がまだ残っているようならもう一度スポンジを押し付けます。

< 注意点 >

転写の際に素焼き地が水を含みます。表面だけでなく完全に乾いてから釉掛けをします。よく乾いていないと転写部分がめくれる原因となります。

上絵付け

一度本焼きした陶磁器に絵付けを施し、750～850℃で焼きつける作業を「上絵付け」上絵付けに使用するのが「上絵具」と呼ばれます。

■チューブ入上絵具(無鉛)



内容量:約20g

チューブから絞り出すタイプの上絵具です。水で適度に薄めて使用します。

【焼成温度(℃) 800】

品名	単位	本体価格 (円)	税込価格 (率10%)
12色組	1箱	7,000	(7,700)
単色	1本	700	(770)

12色組 セット内容

あわき	しろ	きみどり	くさみどり	かいへき	なすこん
淡黄	白	黄緑	草緑	海碧	茄子紺
きんちゃ	えんじ	ようあか	あずきちや	つやぐろ	あみどり
金茶	円子	洋赤	小豆茶	艶黒	青緑

※食品が直接接触する部分への絵付けは避けてください

品名	単位	本体価格 (円)	税込価格 (率10%)	備考
にかわ液	100ml	700	(770)	描画時の上絵具のはじき止めとして、陶磁器の着色面に水で薄めて塗布して使用します。

上絵付けのポイント









陶磁器の表面は釉薬によってガラス状になっており、絵具を弾き描きにくい条件になっています。あらかじめ表面に付着した油脂分は、アルコール等で拭き取ります。描きやすいように陶磁器の表面に薄く膜をつくる意味で、にかわ液を薄く塗布し表面の処理をしておきます。上絵具は極端な厚盛りは焼成時に縮れを生じ、薄すぎると退色する場合があります。適正な厚みで絵付けをしましょう。

焼成時は炉内の湿気が大敵です。焼成温度帯が近い為に素焼き焼成時に一緒に焼成してしまうと、艶不足など失敗の原因となります。必ず上絵作品のみの単独焼成を行ってください。湿気抜きも含め300℃前後までは炉蓋をわずかに開けて湿気抜きをしましょう。

成形用道具

■成形ペラ

良質のユス材を使用した一級品のヘラです。初心者から専門家まで幅広くご使用いただけます。使い勝手のよい9種を厳選いたしました。

品名	長さ	本体価格 (円)	税込価格 (率10%)	形状
No. 1	200mm	560	(616)	
No. 2	200mm	560	(616)	
No. 3	200mm	560	(616)	
No. 4	200mm	560	(616)	
No. 15	200mm	560	(616)	
No. 17	200mm	560	(616)	
No. 18	200mm	560	(616)	
No. 22	200mm	560	(616)	
No. 37	200mm	560	(616)	

竹べら3本組



丈夫で硬い竹を使用し、鋭い刃を保ち成形・削り・仕上げに優れています。

牛べらこて



粘土のカットや表面のならしに。胴部が緩やかにカーブしていて握りやすくなっています。

品名	長さ	本体価格 (円)	税込価格 (率10%)
竹べら3本組	235mm	780	(858)
牛べらこて	195mm	850	(935)



使い勝手の良い形状を9種揃えたミニサイズのヘラセット。繊細な細工や加工に適しています。

品名	長さ	本体価格 (円)	税込価格 (率10%)
小型ヘラセット9本入	150mm	1,000	(1,100)

ぎゅう

■牛べら

有田・萩地方で伝統的な道具です。おもにロクロ成形で深さのある作品や大物を造形するときに使用します。

品名	長さ	本体価格 (円)	税込価格 (率10%)
長・大 (鉢・皿用)	265mm	3,300	(3,630)
長・小 (湯呑み・鉢用)	265mm	2,700	(2,970)
短・小 (鉢・皿・つぼ用)	120mm	2,500	(2,750)

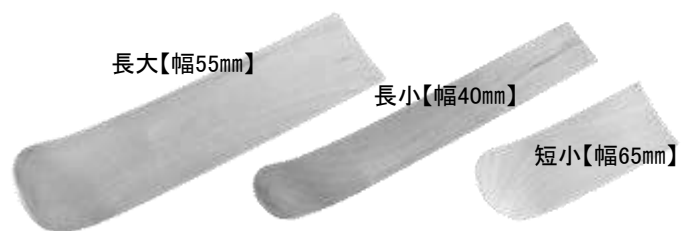

成形用道具

■コテ・新特殊型

様々な用途に応じて多方面に使える、仕上げ用のコテです。同型の食器の成形などにも便利です。

品名	長さ	本体価格 (円)	税込価格 (率10%)
No.2 (皿用)	140mm	850	(935)
No.3 (皿用)	100mm	550	(605)
No.4 (茶碗用)	120mm	850	(935)
No.5 (茶碗用)	130mm	800	(880)
No.6 (茶碗用)	100mm	800	(880)
No.7 (湯呑用)	120mm	550	(605)
No.8 (湯呑用)	120mm	550	(605)
No.9 (ぐい呑用)	100mm	550	(605)
No.10 (ぐい呑用)	100mm	550	(605)
No.11 (柄ゴテ)	310mm	1,000	(1,100)
No.12 (柄ゴテ)	270mm	700	(770)
No.13 (柄ゴテ)	280mm	700	(770)
No.14 (柄ゴテ)	220mm	550	(605)
No.15 (特厚ゴテ)	95mm	700	(770)
No.16 (特厚ゴテ)	110mm	700	(770)
No.17 (特厚ゴテ)	130mm	700	(770)

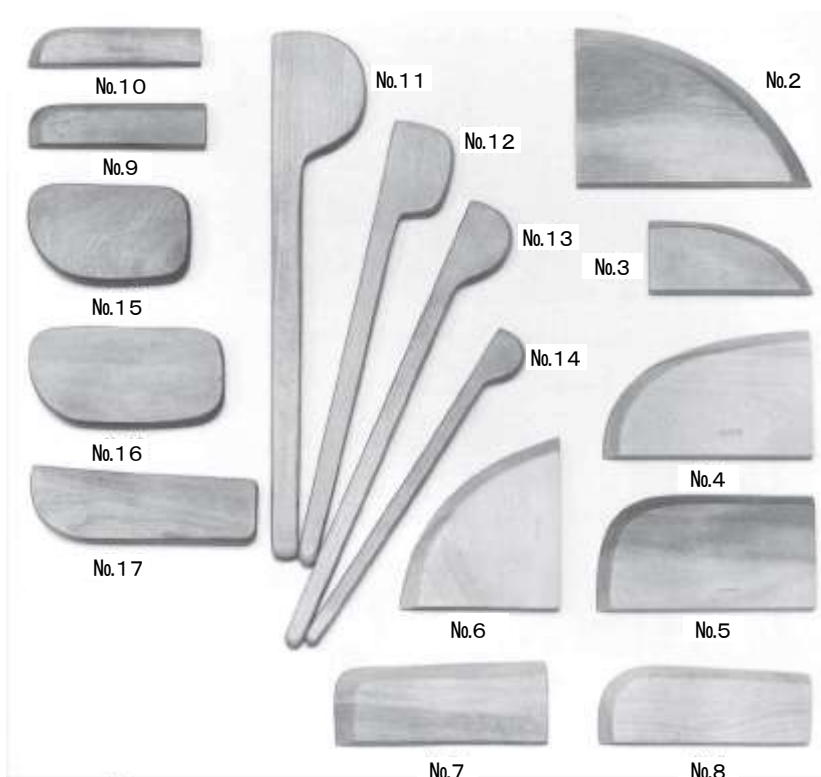

【厚み:約9mm 但し、No.15、16、17は約13mm】

■コテ・標準型

最も普及している形のコテです。

品名	長さ	本体価格 (円)	税込価格 (率10%)
No.1	110mm	780	(858)
No.2	110mm	730	(803)
No.3	190mm	750	(825)
No.4	100mm	730	(803)
No.5	100mm	780	(858)
No.5N	110mm	850	(935)
No.6 (柄ゴテ 小)	250mm	870	(957)
No.7 (柄ゴテ 中)	280mm	1,050	(1,155)
No.8 (柄ゴテ 大)	340mm	1,350	(1,485)

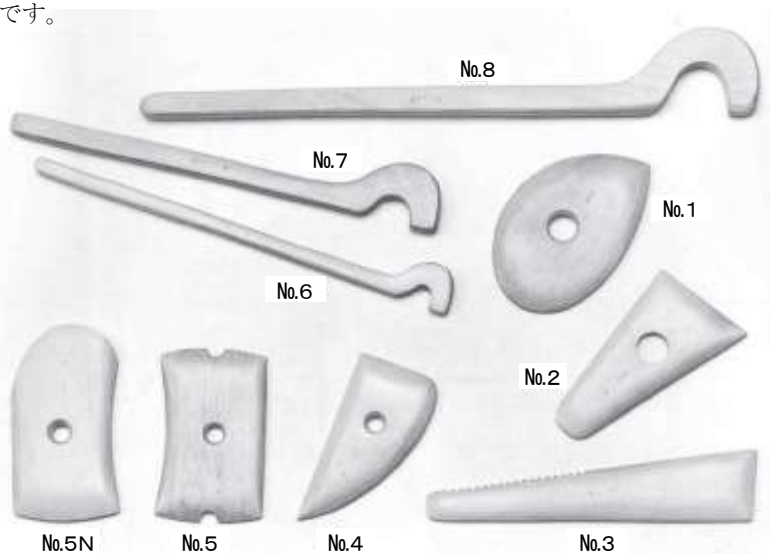

■コテ・特殊型

品名	長さ	本体価格 (円)	税込価格 (率10%)
コテ A	110mm	750	(825)
コテ B	110mm	750	(825)
コテ D	90mm	750	(825)
コテ F	145mm	850	(935)
コテ G	110mm	700	(770)

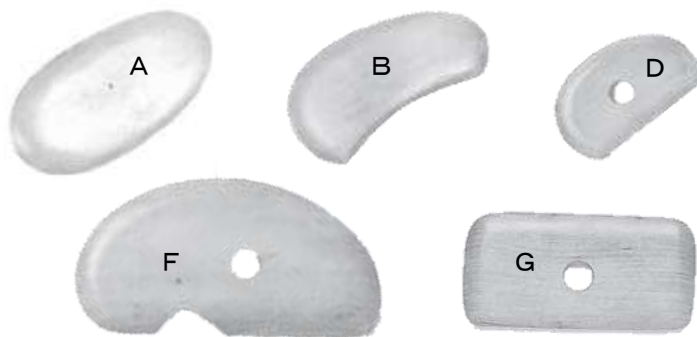

成形用道具

丸ゴテ



サラゴテ



品名	長さ	本体価格 (円)	税込価格 (率10%)
丸ゴテ	80mm	950	(1,045)
サラゴテ	80mm	550	(605)

裏面中央部にくぼみがあり、手に馴染みつかみ易い形状です。

内ゴテ 丸



内ゴテ 平



底しめの他、たたき板 (P. 23 参照) 使用時や印花などを押す時の「へこみ」を防ぐ為に内側からの支えにも適しています。

品名	直径	本体価格 (円)	税込価格 (率10%)
内ゴテ 丸	70mm	800	(880)
内ゴテ 平	50mm	600	(660)

指ゴテ



【厚み:17mm】

厚みがあり、手になじむ形状で指跡を残したくない部分などに指の補助として使用できるコテです。

品名	長さ	本体価格 (円)	税込価格 (率10%)
指ゴテ	135mm	400	(440)

柄ゴテ 細長



緩い曲線と細い形状で鶴首など口が細い作品に便利です。

品名	長さ	本体価格 (円)	税込価格 (率10%)
柄ゴテ 細長	310mm	1,300	(1,430)

ゴムベラセット



表面を整え、滑らかに仕上げるのに適しています。手びねりの作品の仕上げにも重宝します。

※大小セット ソフト、ハード 同形状 【厚み:4mm】

品名	長さ	本体価格 (円)	税込価格 (率10%)
ゴムベラセット ソフト	大106mm 小75mm	750	(825)
ゴムベラセット ハード	大106mm 小75mm	750	(825)

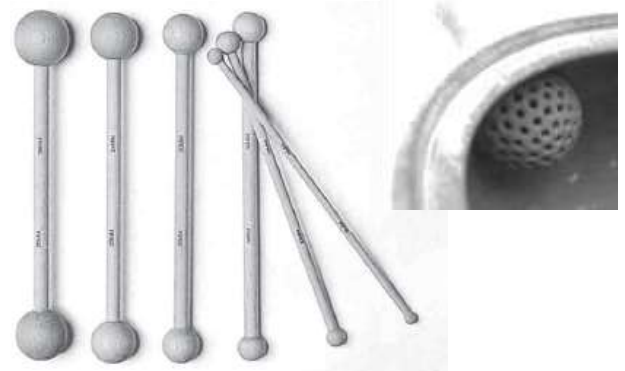

本来は花びらを形成する為に作られたコテですが、丸い形状を利用して急須内側の茶こし部分をかたどるのにも便利です。小さな柄ゴテとしても使えます。

品名	長さ	本体価格 (円)	税込価格 (率10%)
フラワーペダル6本組	170mm	1,600	(1,760)

【球径:6・8・10・12・14・16・18・20・22・24・26・28mm】

成形用道具

■平線かきべら(平ハガネ製)

品名	長さ	本体価格 (円)	税込価格 (率10%)
No.4	210mm	730	(803)
No.5	225mm	730	(803)
No.6	215mm	730	(803)
No.7	190mm	700	(770)
No.8	195mm	700	(770)
No.9	175mm	650	(715)
No.10	170mm	650	(715)
No.13	195mm	780	(858)
No.14	220mm	780	(858)

【刃先:ハガネ製】

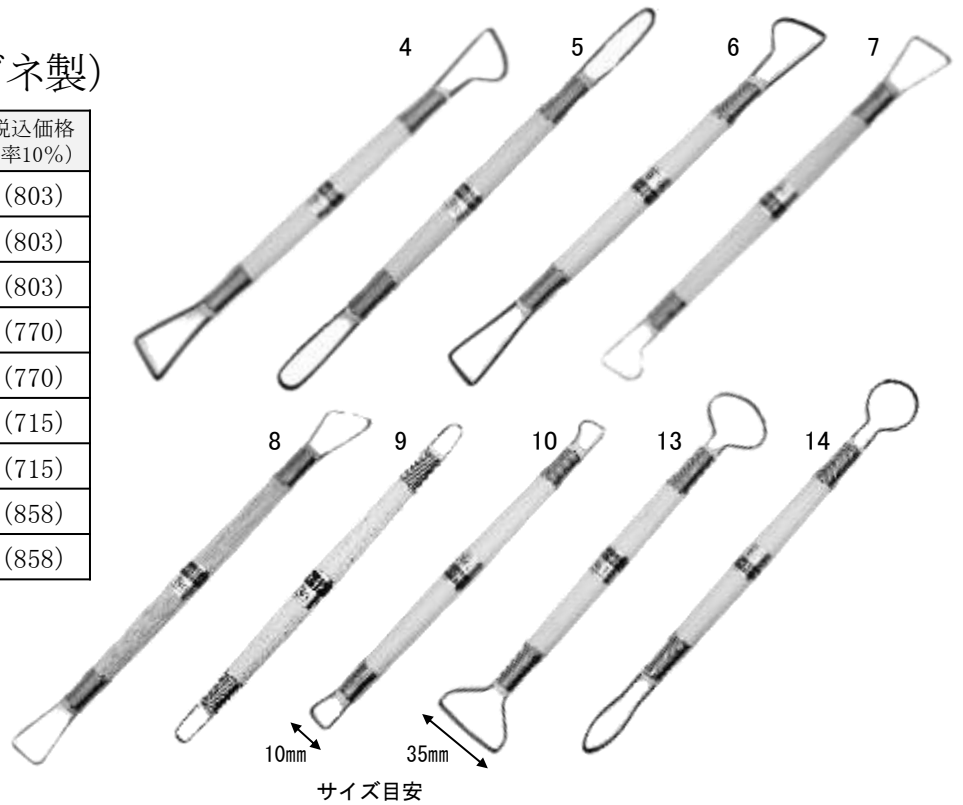

■平線かきべら(ステンレス製)

品名	長さ	本体価格 (円)	税込価格 (率10%)
No.1	230mm	450	(495)
No.2	230mm	450	(495)
No.3	230mm	450	(495)
No.4	230mm	450	(495)
No.5	230mm	450	(495)
No.6	230mm	450	(495)

【刃先:ステンレス製】※サビにつよいのが特徴です。

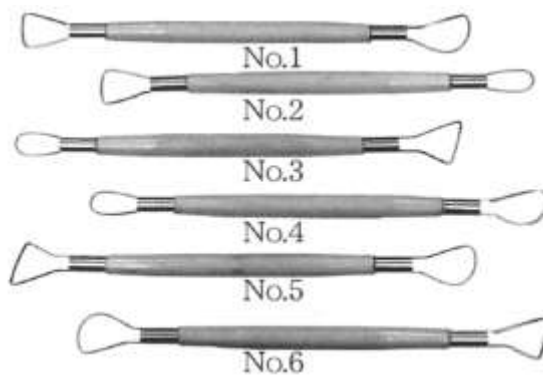

品名	長さ	本体価格 (円)	税込価格 (率10%)
アルミカキベラミニセット	130mm	1,800	(1,980)
アルミカキベラ単品(丸小)	130mm	380	(418)
アルミカキベラ単品(丸大)	130mm	380	(418)
平線カキベラ RC-10	165mm	650	(715)

ミニセット



象嵌・線彫りなどの細かい作業に最適な極小のカキベラ6本セットです。「しのぎ」の技法にもお勧めです。

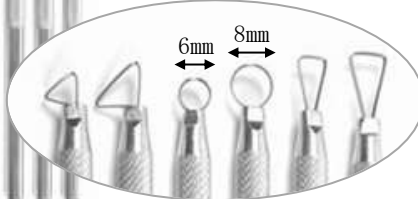

【刃先:アルミ製】

丸小
丸大

RC-10



【刃先:ハガネ製】

■削り用小道具

品名	長さ	本体価格 (円)	税込価格 (率10%)
鋼土かき	190mm	700	(770)
アラカン	150mm	1,700	(1,870)
アラカン替刃	65mm	1,200	(1,320)

アラカン



【刃:スチール製】

アラカン替刃

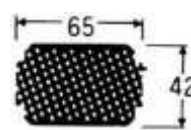

網目状の平刃で乾燥した作品の荒削りや、面取りに重宝します。

鋼土かき



両面刃により、大まかな削り・掻き出し・くり抜きに便利です。

成形用道具

■カービング 鑄 (しのぎ) などの彫りや削りに適しています

品名	本体価格 (円)	税込価格 (率10%)
No.1	1,300	(1,430)
No.2	1,300	(1,430)
No.4	1,300	(1,430)
No.5	1,300	(1,430)

【ステンレス刃 全長:160mm】

主にツンと突出したこちら側で彫ります

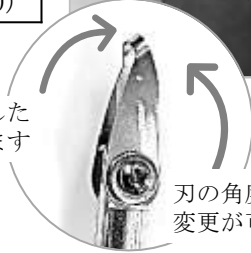

刃の角度の変更が可能



テール部はヘラとしても使用できます

■仕上カンナ・標準型

品名	本体価格 (円)	税込価格 (率10%)
No.1	380	(418)
No.2	400	(440)
No.3	380	(418)
No.4	380	(418)
No.5	380	(418)
No.6	350	(385)
No.7	350	(385)
半丸	380	(418)

【黒帯鉄製 長さ:170~190mm 幅:19mm】

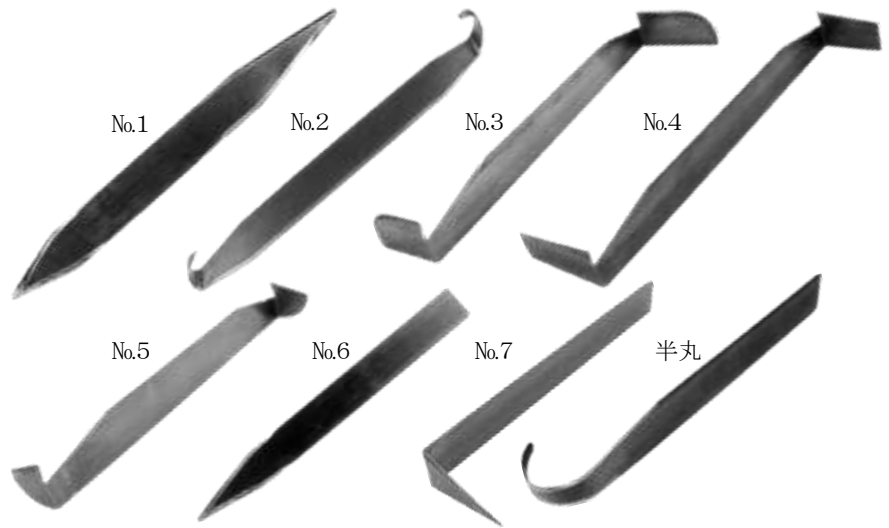

■超硬カンナ ちょうこう 切れ味の鋭い超硬質の刃が特徴

品名	本体価格 (円)	税込価格 (率10%)
三面刃カミソリ (小)	3,400	(3,740)
先丸カミソリ (小)	3,300	(3,630)
先丸カミソリ (大)	3,400	(3,740)

【超硬質鋼製 長さ:170~190mm 幅:19mm】

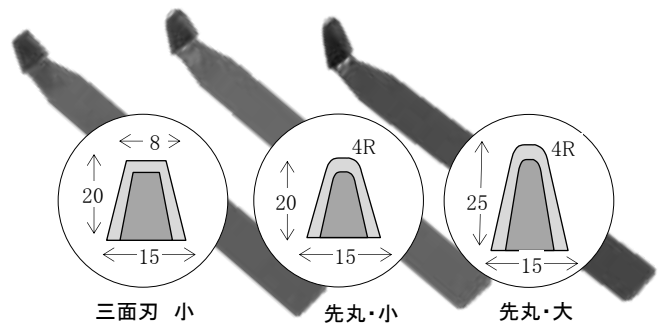

三面刃 小

先丸・小

先丸・大

■飛びカンナ

品名	長さ	本体価格 (円)	税込価格 (率10%)
平型	180mm	1,000	(1,100)
丸型	180mm	1,000	(1,100)



平型

丸型







※作品例







生乾きのろくろ成形した作品をろくろで回転させ、カンナを軽くあてます。回転と同時にカンナがはねて小刻みに模様を作っていきます。

成形用道具

■ 針

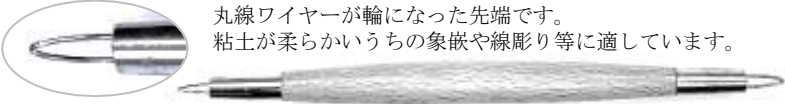
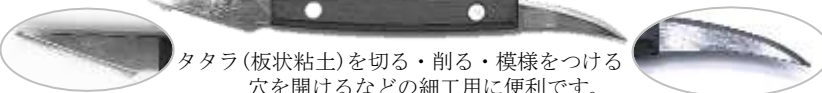
品名	規格	長さ	本体価格 (円)	税込価格 (率10%)
針 No. 6	【針長 25mm】  三角刃	145mm	470	(517)
針 No. 7	【針長 30mm】  曲り刃	160mm	520	(572)
針 No. 8	【針長 25mm】 	125mm	400	(440)
竹 針	【針長 25mm】 竹製の柄がやや細く、針もやや細め 	140mm	370	(407)
ピン・トウール	【針長 50mm】 針が太く、針軸ともにアルミ製 	165mm	300	(330)
ストロング針	針が太く丈夫で折れにくく、柄も太く(径15mm)安定感あり 【針長 30mm】 	180mm	600	(660)

品名	規格	長さ	本体価格 (円)	税込価格 (率10%)
ダブルボール(大)	※両玉鉄筆  化粧土の描き落としやネーム入れなどに適しています。 先端が鉄球になっており、なぞり跡のササクレが抑えられます。 	155mm	550	(605)
ダブルボール(小)		155mm	550	(605)
ワイヤーループ	丸線ワイヤーが輪になった先端です。 粘土が柔らかいうちの象嵌や線彫り等に適しています。 	165mm	500	(550)
モデリングナイフ	 タタラ(板状粘土)を切る・削る・模様をつける 穴を開けるなどの細工用に便利です。 	170mm	900	(990)
三角両刃ナイフ	 裏表ともに両刃が研いであり切れ味良くカット面がシャープ。	150mm	500	(550)

成形用道具

品名	規格	本体価格 (円)	税込価格 (率10%)
棒付ステンより線	線長65cm	450	(495)
切り糸 (しっぴき用)	糸長3m	250	(275)
ステンより線 3m巻き	1巻	350	(385)
ステンワイヤー線 1m	m単位 計売	200	(220)

※【棒付ステンワイヤー線】は廃番となりました
ステンワイヤー線のみm計売りは在庫限り継続いたします

棒付ステンより線



粘土の切り離しに使用
します。両端に棒付き

切り糸(しっぴき用)



適当な長さにカット
した糸を1本の棒に結
びつけ、回転するロ
クロから作品を切り
離す時に使用します。

【ナイロン糸3m巻+棒1本】

品名	規格	本体価格 (円)	税込価格 (率10%)
切弓 鋼製	幅80mm	360	(396)
切弓 竹製	幅80mm	350	(385)
セーム皮(なめし皮)	鹿皮 約13×18cm	450	(495)



切弓 鋼製

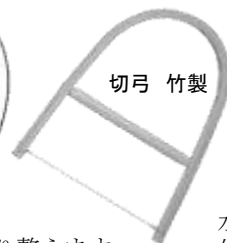

切弓 竹製



セーム皮

作品の口縁を切り整えます。

水で湿らせて使用します。
作品の表面や口縁などを滑
らかに整えます。陶芸の仕
上げに欠かせません。
ご自分の使い易いサイズに
カットしてご使用下さい。

■タタラ板 板状粘土(タタラ)を作る時に使用します。

品名	単位	本体価格 (円)	税込価格 (率10%)
1mm 樹脂製	1枚	100	(110)
3mm 木製	1枚	150	(165)
5mm 木製	1枚	200	(220)
7mm 木製	1枚	260	(286)

【長さ:450mm 幅:30mm】



同サイズを複数枚つくる場合はタタラ板を左右均等枚数を
重ねてスライスしていく方法がお勧めです。



陶芸を始めるにあたり、何を揃えて良いか迷われる方にも
お勧めの小道具セットです。使用頻度が高い8点がセット
になったお買い得な商品です。

品名	規格	本体価格 (円)	税込価格 (率10%)
成形用品セット	8点入	1,400	(1,540)

【セット内容】

- ・平線カギベラ(大) ・平線カギベラ(中) ・成形ベラ
- ・スポンジ ・針 ・コテ ・スクレーパー ・棒付より線

品名	規格	本体価格 (円)	税込価格 (率10%)
プラスチックベラ	長さ:220mm	600	(660)

プラスチックベラ



粘土板やロクロから粘土
を剥がす時に便利です。

成形用道具

品名	寸法	本体価格 (円)	税込価格 (率10%)
粘土板 大	450×360mm	1,600	(1,760)
粘土板 小	300×300mm	900	(990)
石膏ボード	300×300mm	400	(440)
粘土のべ棒 大	φ45×500mm	2,200	(2,420)
粘土のべ棒 小	φ30×420mm	900	(990)

タタラ状粘土が柔らかすぎる場合は**石膏ボード**で挟むことによりボードが水分を吸って乾燥が早まります。素早く次の成形作業に進みたい時に便利です。また再生粘土の水分調整にもご利用いただけます。

※石膏ボードは吸水性が高い為、挟む時間は様子を見ながら調整してください。

品名	寸法	本体価格 (円)	税込価格 (率10%)
くつつか布	約48cm角	800	(880)
砂袋	直径約70mm	400	(440)

丈夫なキャンバス生地仕様で、この上で粘土をのぼすと下の板や作業台にくつつかず、作業がとてもスムーズです。使用後はクルクル丸めてコンパクトに収納できます。粘土の色別に使い分けるとより便利です。

成形の際など歪み防止の為に粘土を叩き締めます。

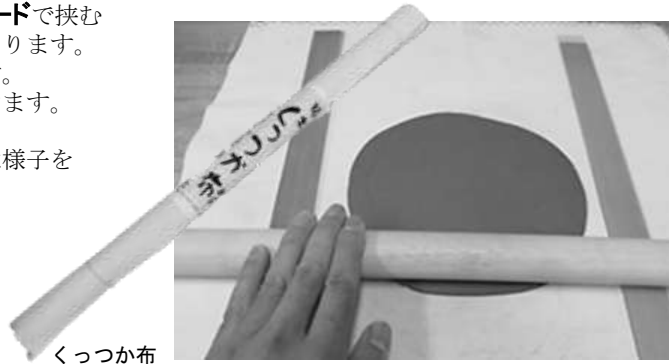

くつつか布



砂袋

品名	規格	本体価格 (円)	税込価格 (率10%)
トンボ 高級品	竹製	1,100	(1,210)
トンボ 普及品	竹製	850	(935)

成形の際に作品の深さや直径を測る道具です。同じ大きさの作品を数多く作る時に便利です。

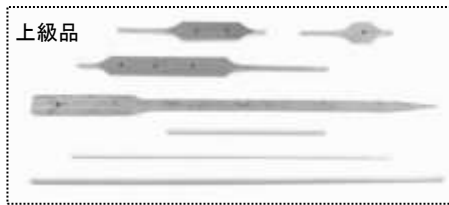

高級品

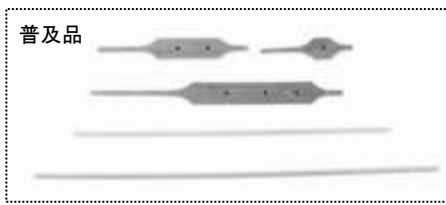

普及品

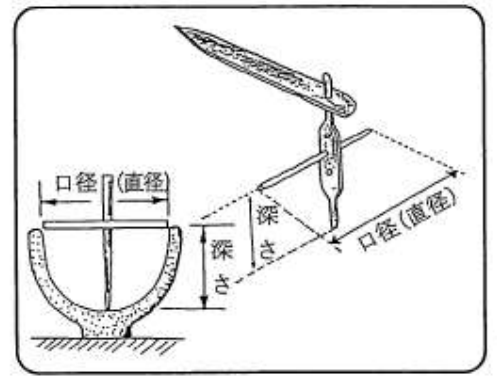

品名	寸法	本体価格 (円)	税込価格 (率10%)
トースカン	高145mm	3,000	(3,300)

トースカン本体を平らな台の上で動かして使用します。一定の高さのアタリ(印)をつける道具です。針や鉛筆などを取付けて使用します。



石膏型による成形時に口縁のアタリ(印)をつける



付け高台の高さを揃える



※針の付属はナシ

品名	規格	本体価格 (円)	税込価格 (率10%)
内外パス	プラ製	1,200	(1,320)

作品の径をはかる道具です。これ1本で内径・外径両方をはかることができます。

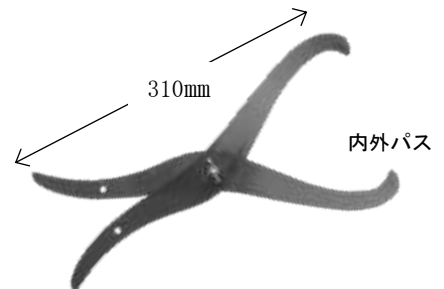

内外パス

石膏型(当店オリジナル商品含む) 各種取り扱っております。ご希望の方は別途お問合せください。



装飾用道具

品名	長さ	本体価格 (円)	税込価格 (率10%)
ポンス10本組	120mm	1,400	(1,540)

様々なサイズの穴を開けるのに便利なセットです

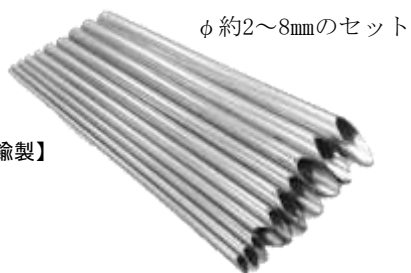

【真鍮製】

ポンスや抜き型に灯油などを潤滑剤として付けたり、片栗粉を軽く付けてから抜くと粘土離れがよくなり中につまった粘土も比較的出しやすくなります

品名	個別寸法	本体価格 (円)	税込価格 (率10%)
小型抜き型セット	16~25mm	2,100	(2,310)

【ステンレス製】



12種の様々な形の抜き型で楽しい透かし模様が作れます。照明の灯り窓づくりにも最適です。ボタンやアクセサリ制作にも利用出来ます。抜き取った粘土も貼り付け・はめ込み等の技法に利用すると面白いです。

【装飾例】 穴を開ける ・ 模様をつける ・ イッチン盛り

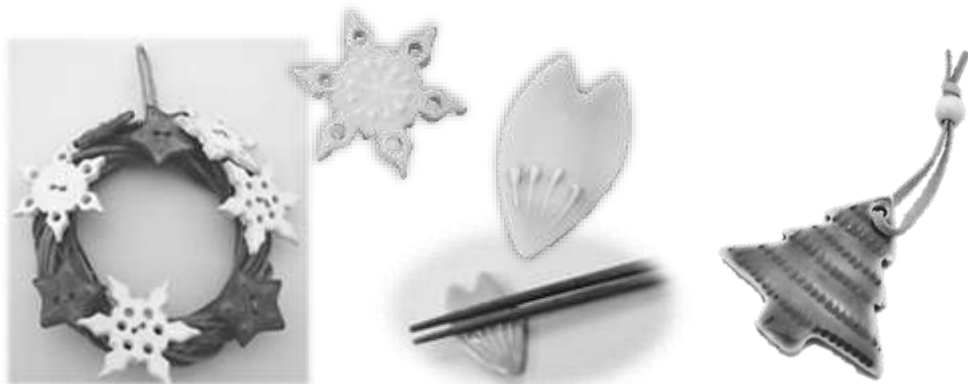

品名	(a)	本体価格 (円)	税込価格 (率10%)
さくら花びら抜き型 大	17mm	1,600	(1,760)
さくら花びら抜き型 中	15mm	1,600	(1,760)
さくら花びら抜き型 小	10mm	1,600	(1,760)

【ステンレス製】

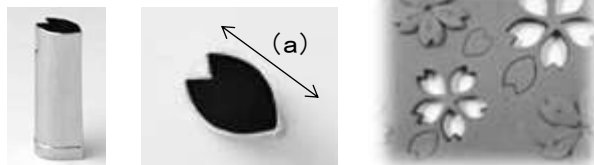

小さな抜き型は珍しく、様々な活用でき大変便利です。

品名	長さ (a)	本体価格 (円)	税込価格 (率10%)
抜き型 雪の結晶	50mm	500	(550)
抜き型 ツリー	60mm	350	(385)
抜き型 花びら 大小セット	50mm 40mm	700	(770)

【ステンレス製】

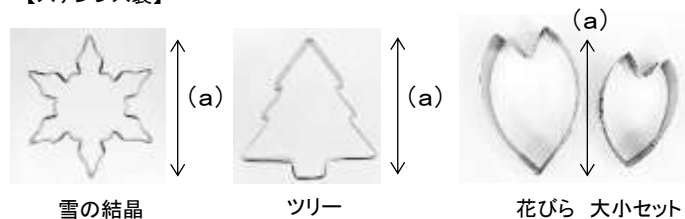

装飾用道具

■ イッチン描き

スポイトに釉薬や化粧土を入れ、素地に絞り出して描いていく技法です。

品名	本体価格 (円)	税込価格 (率10%)
イッチンスポイト3本組	800	(880)

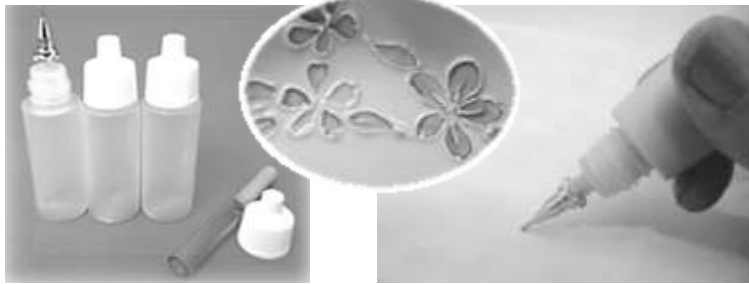

スポイト容器3本(容量:20ml)
口金1個(φ0.7mm)
口金掃除用針1本

指で押し出しながら描くのに適度な大きさと、コントロールしやすいので細い線描きにも最適です。

素焼後の素地に口金を素地につけながら線をひいていきます。こちらのスポイトをご使用の際は素焼後の作品に使用可能な色化粧土のシリーズを推奨しております。(P. 5 参照)



品名	本体価格 (円)	税込価格 (率10%)
イッチン口金付スポイト	2,700	(2,970)



【口金φ0.5mm・容量50ml】

厚みをもたせ一定の太さで描くのに便利です。口金はずす事で口径が大きくなり、釉薬を入れて使用する事もできます。スリップウェアの技法などに用いられる太くポツテリとした描画にも適しています。



■ 印花

柔らかい粘土に押しつけて模様を付け、象嵌や三島手・釉薬のたまりによる濃淡など様々に活用できます。

品名	印面サイズ	本体価格 (円)	税込価格 (率10%)
樹脂印花セット A	15×15mm	1,750	(1,925)
樹脂印花セット B	15×15mm	1,750	(1,925)
樹脂印花セット C	15×15mm	1,750	(1,925)

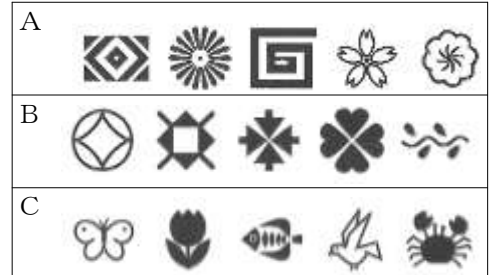

粘土に押しつける際のへこみ防止には反対側から内ごて(P. 19 参照)を当てることをお勧めします。



各セット5柄の印面を付け替えて使用できるお得なセットです。

■ ステンシル

絵柄が切り抜かれている薄いPP製シートを使用し、絵具をスポンジングして絵付けします。

品名	寸法	本体価格 (円)	税込価格 (率10%)
ステンシルプレート 1枚各	A5	600	(660)
スポンジブラシ 太	長110mm	500	(550)
スポンジブラシ 細	長100mm	400	(440)



※ステンシルプレートの柄は別紙色見本帳よりお選びください。

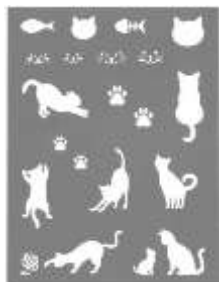

プレートをガイドに切り抜きの作品づくりにも活用できます。

ステンシルプレートを押さえながら上から軽くポンポンと絵具をのせていきます。連続模様にしたり組合せや色合わせでバリエーションは無限大に広がります！

スポンジブラシ



太



細

両端に大小のスポンジ付でステンシル着色用に便利です。

装飾用道具



椀状内側などに模様をつける為丸く整えられています。粘土素地に粗くキズを付け接着の強化にも用いられる場合があります。

品名	幅	本体価格 (円)	税込価格 (率10%)
くし目丸	60mm	1,100	(1,210)

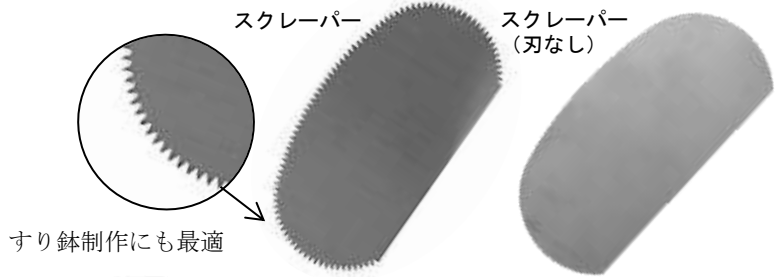

ヒモ作り等でできたデコボコ面を滑らかに整えます。金属製でしなやかに曲がる薄さです。ギザギザの刃がある方は目詰まりせず、「くし目」としての使用も可。



品名	長さ	本体価格 (円)	税込価格 (率10%)
スクレーパー	100mm	400	(440)
スクレーパー (刃なし)	100mm	350	(385)

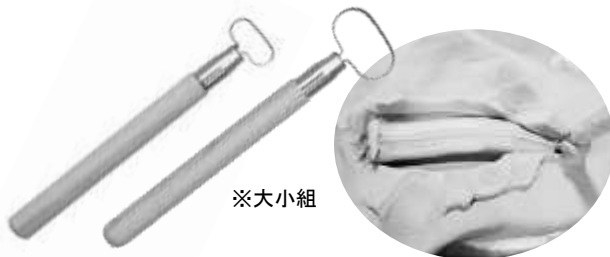

粘土の塊から細長のヒモ状粘土を削り出す道具です。同じ太さの取っ手部(ハンドル)を手軽に作ることが出来ます。(大はピッチャー等・小はコーヒーカップ等)

品名	長さ	本体価格 (円)	税込価格 (率10%)
取っ手小道具	大 115mm 小 110mm	650	(715)



ゴムペン



硬めのゴムが両端についているので、カップのハンドル部等の細かい箇所へのパーツ接着の押さえなどに大変便利です。

ボカシ刷毛



刷毛に水を少量つけ、粘土に直接傷をつけながらドベをつくる事ができます。ひも作りやタタラ成形の接着面・ハンドルの取付けにも大変便利です。ドベ作りの工程が簡素化します。

【刷毛材質：硬いナイロン製】

品名	長さ	本体価格 (円)	税込価格 (率10%)
ゴムペン	165mm	750	(825)
ボカシ刷毛	210mm	600	(660)

品名	本体価格 (円)	税込価格 (率10%)
クレイガン	1,700	(1,870)

【本体：スチール製 口金：アルミ製】

注射器のような仕組みで、粘土を押し出し紐状粘土を作る道具です。いろいろな形状の口金を交換して使用します。人形の髪を作るのにも便利です。



品名	寸法	本体価格 (円)	税込価格 (率10%)
麻布	300×500mm	750	(825)

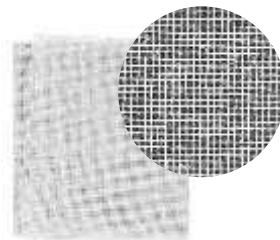

粘土に押し付け布目模様をつけるときに使用します。微細な凹凸がつき作品の質感にも変化が出ます。

■ マスキングテープ

品名	規格	本体価格 (円)	税込価格 (率10%)
幅30mm	18m巻	350	(385)
幅15mm	18m巻	200	(220)
幅6mm	18m巻	100	(110)



■ マスキングテープ (極細)

品名	規格	本体価格 (円)	税込価格 (率10%)
幅3mm	13m巻	630	(693)
幅2mm	13m巻	630	(693)
幅1mm	13m巻	630	(693)



【ブラケース入り】

釉薬・化粧土などをつけたくない箇所に貼って使用します。※焼成前に剥がし忘れないよう確認してください。

絵付け用道具

※ほぼ原寸大



ダミ筆

彩色筆

柔らかい毛質で絵具をたっぷりと含み塗り込みに適す伝統的な絵付け筆

絵具の含みも良く腰があり塗り幅も調整しやすく万能



図案筆3本組

面相筆

彩色筆・面相筆・平筆のセット

細い線や細かい模様の書き込みに適す

品名	毛	穂丈×幅	本体価格 (円)	税込価格 (率10%)
ダミ筆 (大)	羊	48×12mm	1,100	(1,210)
ダミ筆 (中)	羊	47×11mm	900	(990)
ダミ筆 (小)	羊	41×10mm	800	(880)
彩色筆 (中)	羊・馬	25×6mm	550	(605)
彩色筆 (小)	羊・馬	22×5mm	480	(528)

品名	毛	穂丈×幅	本体価格 (円)	税込価格 (率10%)
図案筆3本組			800	(880)
面相筆 (大)	イタチ	23×3mm	1,450	(1,595)
面相筆 (中)	イタチ	18×2.5mm	1,100	(1,210)
面相筆 (小)	イタチ	14×2mm	870	(957)

※ほぼ原寸大

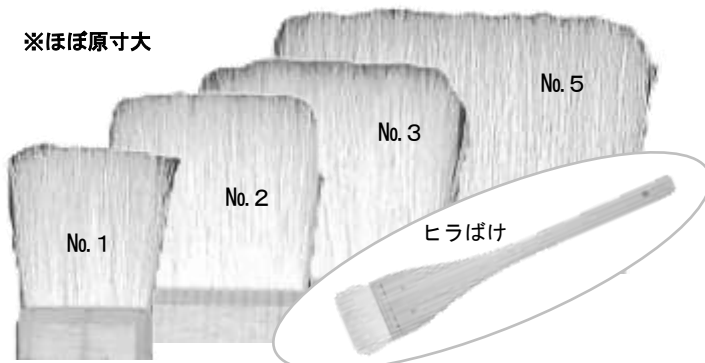

柔らかい毛質で広い面のベタ塗りに適しています。化粧塗りの他、棚板保護剤のコーティングなどにも使用されます。

品名	毛	穂丈×幅	本体価格 (円)	税込価格 (率10%)
ヒラばけ No.1	羊	18×15mm	650	(715)
ヒラばけ No.2	羊	25×24mm	800	(880)
ヒラばけ No.3	羊	30×30mm	900	(990)
ヒラばけ No.5	羊	30×45mm	1,100	(1,210)

■絵具皿 (磁器製)

品名	寸法	本体価格 (円)	税込価格 (率10%)
梅皿 (小)	φ120mm	580	(638)

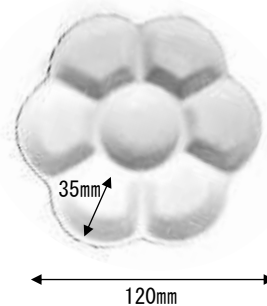

■乳ばち (磁器製)

品名	本体価格 (円)	税込価格 (率10%)
乳ばち(乳棒付) φ90mm	900	(990)
乳ばち(乳棒付) φ120mm	1,400	(1,540)

乳ばち(乳棒付)



はけ目ワラ束



主に刷毛目化粧泥の技法に用いられます。束ね直して分量を調整してご使用下さい。

品名	長さ	本体価格 (円)	税込価格 (率10%)
はけ目ワラ束	280mm	850	(935)

施釉道具

■ フルイ(木製)

品名	本体価格 (円)	税込価格 (率10%)
φ200mm 40目	4,500	(4,950)



枠：木製
網：ステン網貼り

■ プラフルイ

品名	本体価格 (円)	税込価格 (率10%)
プラフルイ 60目	1,200	(1,320)
プラフルイ 80目	1,200	(1,320)
プラフルイ 100目	1,200	(1,320)

引っ掛け部がついていて容器に固定しやすく、粉体を振うだけでなく固まったダマを漉す作業にも便利です

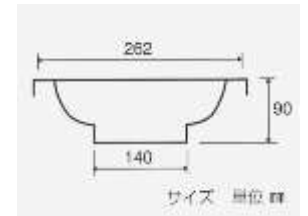

■ ポリ容器(ふた付き) 【材質:ポリエチレン】

品名	外寸(直径×高さ)	本体価格 (円)	税込価格 (率10%)
20リットル <small>在庫限り終了</small>	φ330×332mm	4,600	(5,060)
12リットル	φ280×296mm	4,400	(4,840)
5リットル	φ200×215mm	1,100	(1,210)

20リットル・12リットル 同形状



釉薬の保存・運搬に最適な容器です。ふた付容器で密閉性が高く水分の蒸発を軽減します。

■ ボーメ比重計

液状にした釉薬の濃度を計ります
都度同じ濃度で施釉する為の**必須アイテム**です

品名	長さ	本体価格 (円)	税込価格 (率10%)
ボーメ比重計(太)	約168mm	3,400	(3,740)

※商品の裏面には釉薬濃度の記載がありますが当社取扱釉薬の濃度とは違います。ご了承ください。



ボーメとは？… 濃度をあらわす単位

「やきもの」の出来上がりは釉薬の濃度や焼き方で大きく左右されます。そこでボーメ比重計で濃度を調整することにより、一定の濃度を保つことができます。

数値が大きいと濃い、小さいと薄いです。(量が少ない場合はペットボトルなどの細長い容器に移し替えて測ると良いでしょう)一度に水で薄めると濃度が薄くなりすぎた場合は、沈殿を待つのに時間が掛かりますので短時間での調整が難しくなります。はじめは濃い目に調整し徐々に水を足し目標の濃度に合わせていきます。カタログ・商品ラベルにはボーメの目安数値を記載しております。

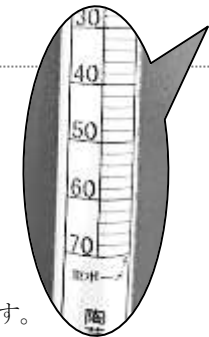

薄いガラス管ですので取り扱いには注意が必要です。釉薬に静かにゆっくりと差し入れてください。

■ 釉掛け用ハサミ

釉掛け時に指跡を残さずに施釉できます

品名	本体価格 (円)	税込価格 (率10%)
スチール製(交差爪)	2,000	(2,200)

シンプルな形状の釉掛けハサミです。先端の2本の爪が90度に交差している為小型ですが安定感があります。

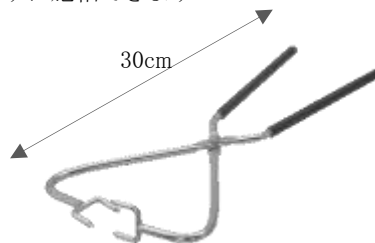

施釉道具

■霧吹き 釉薬または絵具などの吹き付けに使用します

品名	寸法	本体価格 (円)	税込価格 (率10%)
ステンレス霧吹き	径75×深55mm	4,300	(4,730)

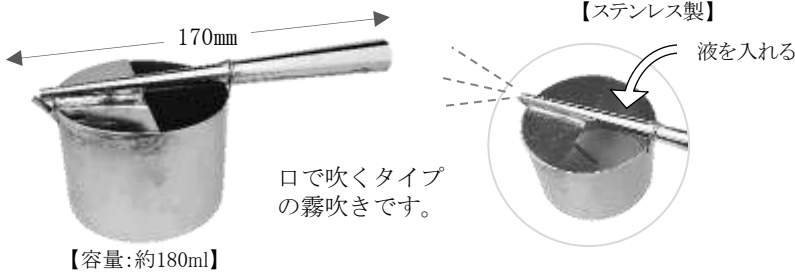

口吹きタイプの霧吹き掛けのポイント

液量をやや多めにし、前方に少し傾けて吹くことで吹き付けが楽になります。

品名	寸法	本体価格 (円)	税込価格 (率10%)
ポンプ霧吹き	全長:340mm	4,300	(4,730)

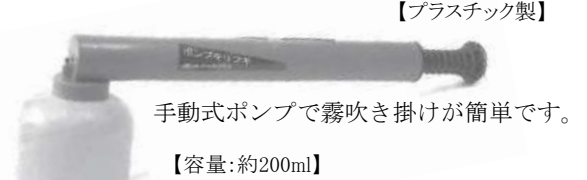

霧吹き掛けのポイント

釉薬の濃度をドボ掛け(浸け掛け)で使用している濃度よりも水で少し薄めることにより釉薬が出やすくなります。

■釉掛けヒシヤク 在庫限り終了

品名	寸法	本体価格 (円)	税込価格 (率10%)
ステンヒシヤク 大	φ60mm	5,300	(5,830)
〃 中	φ45mm	3,800	(4,180)

【ステンレス製・柄:木製】



■釉薬用スポンジ

品名	寸法	本体価格 (円)	税込価格 (率10%)
釉薬用スポンジ(角型)	110×70mm	300	(330)
〃 (小判型)	110×60mm	400	(440)
〃 (丸型・黄)	φ70mm	200	(220)

スポンジ活用例

- ・釉はがし
- ・成形時の余分な水分の吸い取り
- ・転写紙の貼付け作業
- ・絵具、化粧泥による加飾



■作品仕上げ道具(やすり類)

品名	規格	本体価格 (円)	税込価格 (率10%)
ポリネット (網目状研磨布)	#120 (荒目)	580	(638)
	#180 (細目)	580	(638)
スポンジペーパー(荒)	#120~180相当	500	(550)
スポンジペーパー(細)	#240~320相当	500	(550)
陶芸用砥石 (白)	長さ:150mm	900	(990)
	〃 (黒)	長さ:150mm	870

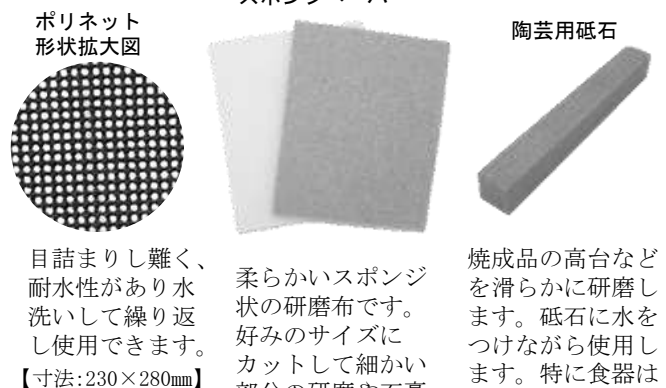

目詰まりし難く、耐水性があり水洗いして繰り返し使用できます。
【寸法:230×280mm】

柔らかいスポンジ状の研磨布です。好みのサイズにカットして細かい部分の研磨や石膏型の表面磨きにも最適です。

【寸法:115×140mm】

焼成品の高台などを滑らかに研磨します。砥石に水をつけながら使用します。特に食器は仕上がりに差が出ますのでぜひお勧めします。

砥石の使用に際して 土肌が色が残ってしまう場合がありますので、白土系には白砥石を、黒土系には黒砥石をお勧めします。

作品パーツ

かけはなかなぐ

■掛花金具 一輪指しなど柱や壁掛けの作品に使用します。

品名	材質	形状	本体価格 (円)	税込価格 (率10%)
丸鉄	鉄		400	(440)
楕円鉄	鉄		400	(440)
変形楕円鉄	鉄		400	(440)
丸銅	銅		600	(660)
楕円銅上	銅		600	(660)
変形楕円銅上	銅		600	(660)



※予め作品に穴を開けておく必要があります。

掛け部形状寸法(mm)

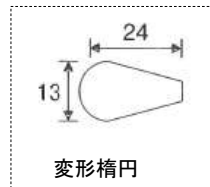
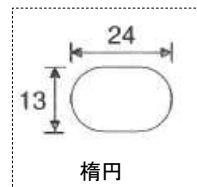
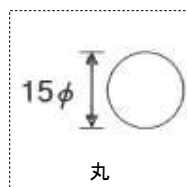

■作品パーツ

品名	本体価格 (円)	税込価格 (率10%)
ハイクォーツ (時計キット)	1,350	(1,485)

【最適板厚:6mmまで】 【取付板穴径:約9mm】



【セット内容】
ムーブメント(1)、時計針・分針・秒針(各2)、
単3乾電池(1)、12分割用紙(1)、時計用文字符(1)

■照明・ライト

品名	本体価格 (円)	税込価格 (率10%)
LEDライト	600	(660)
LEDダイヤライト	500	(550)
LEDキャンドルライト (レインボー)	400	(440)
LEDキャンドルライト (ナチュラル)	400	(440)

LEDライト



【サイズ: φ75×H30mm】
単4電池×3本

LEDダイヤライト



【サイズ: 約50×50×H32mm】
ボタン電池LR44×3個

キャンドルライト (レインボー)



【サイズ: φ44×H40mm】
コイン電池LR44×3個

キャンドルライト (ナチュラル)



【サイズ: φ44×H40mm】
コイン電池LR44×3個

ゆっくりと虹色に色が変化するカラフルなライトです。
ボンスや抜き型(P.25 参照)などで装飾した作品の中に入れて面白い表情を楽しめます。
LED仕様で熱を持たず、電池式で持ち運びにも便利です。 ※テスト用電池付属

淡黄色の炎色に発光し本物のキャンドルのような揺らめきを再現したライトです。
※テスト用電池付属

焼成小道具

■ L型支柱

棚板の支柱として使用します。

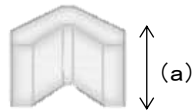

高さ (a)	単位	本体価格 (円)	税込価格 (率10%)
30mm	1本	160	(176)
40mm	1本	200	(220)
50mm	1本	240	(264)
60mm	1本	280	(308)
70mm	1本	340	(374)
80mm	1本	390	(429)
90mm	1本	440	(484)
100mm	1本	480	(528)
110mm	1本	530	(583)
120mm	1本	580	(638)
130mm	1本	630	(693)
140mm	1本	680	(748)
150mm	1本	720	(792)

■ サイコロ

支柱の高さの微調整などに使用します。

寸法	単位	本体価格 (円)	税込価格 (率10%)
20×30×40mm	1個	400	(440)
30×40×55mm	1個	480	(528)
30×50×60mm	1個	550	(605)

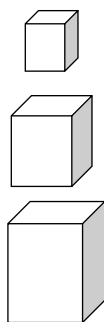

■ 棚板 (カーボランダム質)

寸法	単位	本体価格 (円)	税込価格 (率10%)
350×300×10mm	1枚	7,800	(8,580)
350×350×10mm	1枚	9,000	(9,900)
380×380×10mm	1枚	10,500	(11,550)
400×300×10mm	1枚	8,700	(9,570)
400×350×10mm	1枚	9,800	(10,780)
400×400×10mm	1枚	12,000	(13,200)
450×350×10mm	1枚	11,000	(12,100)
450×400×10mm	1枚	12,500	(13,750)
450×450×10mm	1枚	14,000	(15,400)
470×360×10mm	1枚	15,500	(17,050)

上記サイズ以外の棚板についてはお問合せ下さい。

■ 円板 (せんべい)

釉薬の焼け流れによる棚板の汚れ&作品の固着を防ぐ為作品の下に敷いて焼成します

寸法	単位	本体価格 (円)	税込価格 (率10%)
φ 80 mm	1個	360	(396)
φ 100 mm	1個	480	(528)



【注意】

棚板保護の為の商品です。あらかじめ円板(せんべい)に接触する面の釉薬は必ず取り除いて使用します。



■ アルミナ耐熱棒

品名	単位	本体価格 (円)	税込価格 (率10%)
φ 2mm (アクセサリ・小物用)	1本	750	(825)
φ 3mm (スプーン用)	1本	800	(880)

ビーズやアクセサリパーツなどの全面に釉薬を掛けた作品を耐熱棒に通し、吊り下げ焼成します。

あらかじめ穴の部分の釉薬は取り除いておきます。

支柱やサイコロに渡して使用します。

【各長さ:100mm】



吊るし例

■ 棚板保護剤

品名	単位	本体価格 (円)	税込価格 (率10%)
アルミナコーティング剤 【新配合】	1kg	900	(990)
アルミナコーティング液	1ℓ	1,800	(1,980)

棚板の表面が凸凹になってしまうのを避ける為、釉薬が固着してしまった部分だけでなく、全面を均一に**グラインダ**(P.33参照)で削ります。

水で溶いたアルミナコーティング剤または、少し水で薄めたアルミナコーティング液を刷毛で塗ります。**薄く数回に分けて塗り重ねる事がキレイに仕上がるコツ**です。

●アルミナコーティング剤

目安として1kgに対して約750mlの水で溶きます。

●アルミナコーティング液

原液でも使用可能ですが、少し水で薄めると塗りやすいでしょう。

■保護管

品名	規格	単位	本体価格 (円)	税込価格 (率10%)
保護管 長さ500mm	φ 10mm	1本	6,000	(6,600)
	φ 17mm	1本	7,000	(7,700)

デジタル温度計・熱電対は各種取り寄せ品となります。
規格・価格は別途お問い合わせください

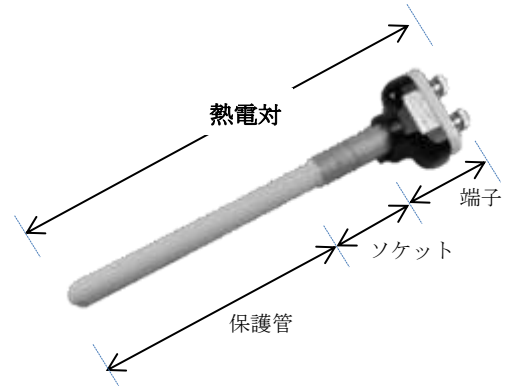

上記保護管の規格サイズ内に限り保護管の交換を承っております。

熱電対ごと持ち込み又はお送り頂き、保護管部分を交換後ご返送致します。
ご用命の際は、事前にご連絡お願い致します。

保護管代 (左記参照) + 交換工賃 ¥3,000 (税込 ¥3,300)

ろくろ・機器

■手ろくろ(鋳物製)

品名	高さ / 重量	本体価格 (円)	税込価格 (率10%)
φ 22cm	高5.5cm / 5.6kg	9,800	(10,780)
φ 25cm	高5.5cm / 6.5kg	11,500	(12,650)
φ 30cm	高7cm / 11kg	15,000	(16,500)



重量があるので粘土をのせての作業も安定感がありベアリング入りで滑らかな回転が持続します。



■手ろくろ(樹脂製)

品名	高さ / 重量	本体価格 (円)	税込価格 (率10%)
φ 20cm	高3.8cm/290g	2,100	(2,310)



プラスチック樹脂製で軽量なので持ち運びに大変便利です。

■電動ろくろ

機種	RK-3D型	RK-3E型
本体価格(円) 税込価格(率10%)	163,300 ※運送費別 (179,630)	166,700 ※運送費別 (183,370)
モートル	400W 単相100V	400W 単相100V
変速機構	レバー付足踏みペダル	リモコン式フットペダル
ターンテーブル	軽合金鋳物製 φ300mm	軽合金鋳物製 φ350mm
外寸(幅×奥行×高:質量)	525×582×515mm : 45kg	600×702×315~580mm : 42.5kg
特徴	振動が少なくハイパワー。 驚異の静音性	高さ調整可能(4段階)で 自由な姿勢で作陶が楽しめる
メーカー	 ニデックドライブテクノロジー (旧:日本電産シンボ)	 ニデックドライブテクノロジー (旧:日本電産シンボ)

■電動ろくろ関連商品

品名	仕様	本体価格 (円)	税込価格 (率10%)
ワンタッチ芯出機	右回転用	69,300	(76,230)
	左回転用	69,300	(76,230)

※運送費別



電動ろくろの軽合金製テーブル(φ350mm以内)に取り付け可能。最大径φ300mmの作品までOK。

品名	仕様	本体価格 (円)	税込価格 (率10%)
はめ込み式カメラ板 φ360mm	φ300mm テーブル用	5,100	(5,610)



※電動ろくろ専用



ターンテーブルにはめ込み、その上で成形します。板ごと作品の移動ができ大きな作品にも大変便利です。



陶芸機器

■タタラ成形機

機種	NSRC型	TSR型
本体価格(円) 税込価格(率10%)	114,700 ※運送費別 (126,170)	56,300 ※運送費別 (61,930)
外寸(幅×奥行×高:質量)	900×820×1,160mm : 50kg	600×680×210mm: 14kg
タタラ寸法	400×700×厚3~30mm	370×500×厚3~22mm
特徴	据置き式の中型機	分解収納が可能なコンパクトタイプ
メーカー	 ニデックドライブテクノロジー (旧:日本電産シンボ)	 ニデックドライブテクノロジー (旧:日本電産シンボ)

どれんき

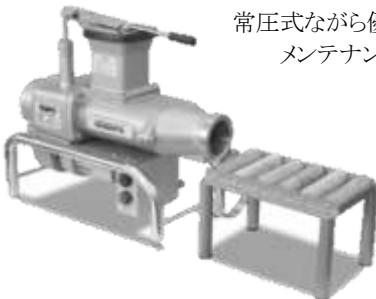
■土練機(つちねり機)

機種	NRA-04型	NRA-04S型	NVA-04S型
本体価格(円) 税込価格(率10%)	407,550 ※運送費別 (370,500)	445,500 ※運送費別 (405,000)	933,350 ※運送費別 (848,500)※運送費別
スクリー材質/ケース材質	ステンレス / アルミ	ステンレス / ステンレス	ステンレス / ステンレス
外寸(幅×奥行×高)	665(受板付1,025)×335×560mm		920(受板付1,320)×420×750mm
質量	65kg	75kg	145kg
メーカー	 ニデックドライブテクノロジー(旧:日本電産シンボ) 常圧式ながら優れた混練・吐出し量 メンテナンスも簡単な安全設計		 ニデックドライブテクノロジー(旧:日本電産シンボ) 真空式により菊練り不要。 優れた混練・脱気能力、 吐出量を実現



かくはん

■攪拌機

品名	釉薬攪拌機 (無段変速式)	プラスチックスクリー
本体価格(円) 税込価格(率10%)	27,000 (29,700)	8,200 (9,020)
寸法	長850×W80×H153mm(スクリー取付時)	長500mm
電源	100V 6.7A 610W	
回転数	0~1,100/分	
メーカー	 プラスチックスクリー付で容器の内壁を傷つけることもなく、白色系の釉薬に禁物の金属粉が混入することはありません。 スクリー径: φ100mm シャフト: φ90×500mm	 スクリー径: φ100mm シャフト径: φ9mm ※シャフトφ8mmの入るチャック口径の電気ドリルに装着可

陶芸窯(電気窯)

陶芸窯は詳しい説明が必要です。お電話又は店頭にてお気軽にご相談下さい。

機種	プティDUA-01型	DMT-01型	DUB-05型
本体価格(円) 税込価格(率10%)	287,500 ※運送費別 (316,250)	437,000 ※運送費別 (480,700)	460,000 ※運送費別 (506,000)
外形寸法 (幅×奥行×高さ)	475×540×495mm :35kg	600×565×720mm :64.5kg	905×810×730mm :110kg
炉内寸法 (幅×奥行×高さ)	φ240×200mm	270×270×300mm	φ445×340mm
電気容量	1.4kw	1.5kw	4.7Kw
電圧・電流	単相100V・14A	単相100V・15A以下	単相200V・23A
熱線	コイル式	コイル式	コイル式
特徴	超コンパクトで長寿命の 低コスト電気窯	家庭用電源で使用できる窯の中で 最大の炉内スペースを確保	低価格で炉内大容量 サークル・施設での利用にも
メーカー	 ニデックドライブテクノロジー (旧:日本電産シンポ)	 ニデックドライブテクノロジー (旧:日本電産シンポ)	 ニデックドライブテクノロジー (旧:日本電産シンポ)

機種	DFA-06型	DFA-08型
本体価格(円) 税込価格(率10%)	747,500 ※運送費別 (822,250)	920,000 ※運送費別 (1,012,000)
外形寸法 (幅×奥行×高さ)	825×785×1430mm : 300kg	865×825×1500mm : 420kg
炉内寸法 (幅×奥行×高さ)	420×420×540mm	460×460×580mm
電気容量	6.2kw	8.3kw
電圧・電流	単相200V・31A/三相200V・18A	単相200V・42A/三相200V・24A
熱線	コイル式	コイル式
特徴	前扉式で楽な姿勢で窯詰め等の作業が出来ます。 スリム設計、炉体下部に棚板等の収納スペースも兼ね備えたモデル	
メーカー	 ニデックドライブテクノロジー (旧:日本電産シンポ)	

還元バーナーセットのオプションをつけることにより還元焼成も可能

掲載品以外にも取扱いメーカー及び機種多数ございます。熱線の貼り替え・修理等も承っております。お気軽にご相談、お問合せ下さい。

案内図



最寄りの交通機関



地下鉄

東西線【南郷13丁目】駅下車
2番出口より徒歩約15分



バス (中央バス)

月61 JR札幌駅(みずほ銀行前)発着
月62 地下鉄東豊線 月寒中央駅発着
【栄通15丁目】下車徒歩約3分



実店舗でも専門店ならではの品揃えで皆さまのご来店をお待ちしております

営業時間

午前10:00～午後6:00

定休日

毎週日曜日・祝祭日 (年末年始・夏期休業日)

住所

〒003-0021 北海道札幌市白石区栄通15丁目8-38

電話番号

011-852-2595

FAX番号

011-852-8771

ホームページ

<http://sapporotougei.com/>

Eメール

info@sapporotougei.com



SAPPOROTOUGEI



有限会社 札幌陶芸

〒003-0021 北海道札幌市白石区栄通15丁目8-38

電話番号	011-852-2595
ファックス	011-852-8771
ホームページ	http://sapporotougei.com/
Eメール	info@sapporotougei.com